

# Hisense

## 取扱説明書

保証書付き

全自動電気洗濯機 (家庭用)

品番 **HW-G70J**



ご購入いただきましてありがとうございます。

**この取扱説明書をよくお読みの上、正しくお使いください。**

とくに「安全上のご注意」(P. 4、5 ページ)は、ご使用前に必ずお読みいただき、安全にお使いください。お読みになった後は、いつでも見ることが出来る場所に保管してください。

## ご使用の前に

### ご使用の前に ..... 3

- ふたロック ..... 3
- チャイルドロック ..... 3

### 安全上のご注意 ..... 4

### 洗濯の流れ ..... 6

### 洗濯物の確認と準備 ..... 7

- 洗濯物の準備 ..... 7
- 洗濯物の重さの目安 ..... 7
- 洗濯できるもの・できないもの ..... 7

### 洗剤・柔軟剤（漂白剤・粉石けん） の投入について ..... 8

- 洗剤の入れかた ..... 8
- 柔軟剤の入れかた ..... 8
- 漂白剤の入れかた ..... 8
- 粉石けんの入れかた ..... 8

### 各部の名称 ..... 9

- 本体 ..... 9
- 付属品 ..... 9
- 別売品 ..... 9
- 操作パネル部 ..... 10

### お好みの設定 ..... 12

- 洗剤などを入れるタイミング ..... 13
- 使用量の目安 ..... 13

## 使いかた

### 洗濯のしかた ..... 14

- 標準 -1・標準 -2 ..... 14
- 自分流コース ..... 14
- お好みの設定・個別の設定 ..... 15
- おいそぎコース ..... 16
- ドライコース ..... 16
- 毛布コース ..... 18
- セレクト<sup>5</sup>コース ..... 20
- 予約して洗濯する ..... 22
- 風乾燥のみを設定する ..... 22
- 洗濯～風乾燥までを自動にする ..... 23

### 便利な使いかた ..... 23

- のり付け ..... 23
- 終了時の電子音の設定 ..... 23

## お手入れ

### お手入れ ..... 24

- 槽乾燥（洗濯・脱水槽を乾燥する） ..... 24
- 槽洗浄（洗濯・脱水槽を洗う） ..... 24
- 本体・槽の清掃 ..... 25
- 洗剤投入ケース ..... 25
- 糸くずフィルターの清掃 ..... 26
- 給水口の清掃 ..... 26
- もしもの場合 ..... 26



## 必要なときに

### 据え付け.....27

- ①設置場所 ..... 27
- ②排水ホースの設置..... 28
- ③水平を確認する..... 30
- ④給水ホースの接続..... 30
- ⑤アースについて ..... 31
- ⑥電源（コンセント）について ..... 31
- ⑦試運転について ..... 31

### 故障かな?!と 思ったら.....32

### 仕様.....34

### アフターサービス について.....35

### 長期使用製品安全表示 制度に基づく 本体表示について.....35

### 保証書.....裏表紙

※この取扱説明書の図やイラストはイメージです。  
製品とは異なる場合があります。

## ご使用の前に

まず据え付け状況の点検をし、安全上のご注意を守ってお使いください。  
水漏れや排水異常などの問題があるときはお買い上げの販売店または施工業者にお問い合わせください。

洗濯機は安全のため、ふたをロックする機構が付いています。故障ではありません。  
小さいお子様のいる家庭などではチャイルドロックも使用できます。

### ふたロック

安全のため、洗濯運転が開始されると、ふたが自動でロックされ、ふたロックランプが点灯します。

#### 運転中にふたを開けたいときに



を押して、一時停止させると、洗い、すすぎ時は、約 2 秒後にロックが解除されます。  
脱水時は安全のため、約 8 秒後に解除されます。ふたロックランプ消灯後ふたを開けてください。



ふたロックランプが点灯中は無理にふたを開けないでください。  
故障・破損のおそれがあります。

### チャイルドロック

子供の事故を防ぐために、運転中も、電源を切った後もふたが開かないようにする設定です。



電源・入



すすぎと脱水のボタンを同時に長押しする。ピッと鳴り“CL”が表示されふたロックランプが点灯



ロックを解除せずに、電源を切るとランプも消灯しますが、ロックは解除されません。

#### チャイルドロックを解除するには



すすぎと脱水のボタンを同時に長押しする。ピッと鳴りチャイルドロックランプが解除されます。



# 安全上のご注意

ご使用前に

お使いになるご本人や周囲の人々への危害・物的損害を未然に防止するため、この「安全上のご注意」をよくお読みいただき、正しくお使いください。

誤った使い方をしたり、注意やお手入れを怠ることで…こんな事故が起きています。

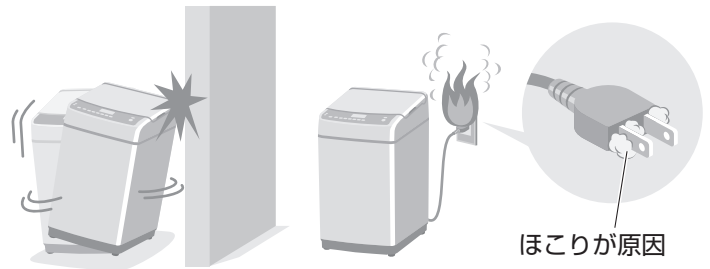

● 本体の激しい振動・転倒による壁などの損壊

● 電源プラグからの発火（トラッキング現象）

ほこりが原因

## 警告

### 子供の事故を防ぐ

- 子供には洗濯・脱水槽をのぞかせない
- 洗濯機の近くに台などを置かない
- 洗濯・脱水槽の中に子供が落ちてけがをしたりおぼれたりする原因になります
- 判断能力が不十分で補助を必要とする方や子供などに単独で洗濯機を使わせない
- 洗濯機で遊ぶことがないように、子供の動きに気を付ける

### 電源プラグ・電源コードの発火や漏電を防ぐ（感電・ショート・発煙・発火・火災のおそれ）

- 電源コードを束ねたり、引っ張ったり、重いものを載せたりしない
- 電源コードや電源プラグが傷んだり、コンセントの差し込みがゆるいときは使用しない
- お手入れの際は、必ず電源プラグをコンセントから抜く
- めれた手で抜き差ししない
- 電源コードが破損した場合、電源コードや電源プラグは修理技術者以外の方が分解したり修理しない
- タコ足配線や延長をしない

- 定格 15A 以上・交流 100V のコンセントを単独で使う
- 電源プラグは根元まで確実に差し込む
- 電源プラグの刃および刃の取り付け面にホコリが付着している場合はよく拭く
- 電源プラグを抜くときは、コードを持たずに電源プラグを持って抜く
- 長時間ご使用にならない場合は、安全のため電源プラグをコンセントから抜く

### アースを取り付ける（漏電時に感電のおそれ）

- 工事は販売店に依頼してください（工事費は本体価格に含まれていません）

### 本体の故障や事故を防ぐ（感電・けが・電気部品の損傷・本体の転倒・ふたの割れや傷のおそれ）

- 家庭用なので、業務用目的で使用しない
- 浴室・シャワー室などには据え付けない
- 風雨にさらされる所には据え付けない
- 本体各部に直接水をかけない
- 火気を近づけたり、たばこ・蚊取り線香・熱いやかんなどを洗濯機のそばに置かない
- 火災や変形の原因になります
- 改造は絶対にしない、また修理技術者以外の方が分解したり修理しない
- カーペットなどで、洗濯機の下を塞がない
- 故障や火災の原因になります
- 電源プラグを本体で押しつけない
- 傷つき、加熱発火の原因になります

### 運転時の爆発や火災を防ぐ（油などの酸化熱による自然発火や引火のおそれ）

- 洗濯・脱水槽には、絶対に灯油・ガソリン・ベンジン・シンナー・アルコールなどや、それらの付着した洗濯物を入れたり、近づけたりしない
- 爆発や火災の原因になります

### 感電・漏電・ショートによる火災を防ぐ（感電・発火・火災のおそれ）

- 本体が動かない、煙が出ている、変なにおいがするなど異常がある場合は、すぐに電源プラグを抜いて、お買い求めの販売店に点検、修理を依頼する

### 洗濯・脱水槽への巻き込まれを防ぐ（ゆるい回転でも洗濯物が手に巻き付いてけがのおそれがあります）

- 洗濯・脱水槽の回転が完全に止まるまでは、絶対に中の洗濯物や洗濯・脱水槽に手を触れない
- 特に子供には注意してください





■表示の分類 本書では、必ずお守りいただく事項を以下のように分類しています。

 **警告** 人が死亡または重傷を負うなど、重大な損害を受ける可能性がある内容を示します。

 **注意** 人が負傷したり、物が破損する可能性がある内容を示します。

 **注意**

■図記号の意味

-  してはいけない内容を示します。
-  必ず実行しなければならない内容を示します。

けがや、本体の損傷を防ぐために

-  ● 運転中、洗濯機の下に手や足をいれない
- ロックされた状態のふたを無理にあげない

洗濯物の飛び出し、異常振動によるけが、本体・床・壁などの破損、衣類の損傷、水漏れなどを防ぐために

- 防水性の衣料・繊維製品は、洗濯・脱水・風乾燥をしない

 オムツカバー、サウナスーツ、ウェットスーツ、レインウェア、寝袋、キルティング、スキーウェア、自転車・バイク・自動車のカバー、レジャーシート、おねしょシートなど

水漏れを防ぐために

-  ● 洗濯前に水栓を開いて、給水ホースの接続を確認する
- 使用しないときは、水栓を閉じておく



本体の損傷による故障や、水漏れ、けがなどを防ぐために

-  ● 洗濯機の上へのぼったり、重いものを載せたりしない
- 洗濯のとき、50℃以上のお湯は使用しない
- 使用中に電源プラグを抜かない、電源を切ったから電源プラグを抜いてください

洗濯物の損傷を防ぐために

-  ● 洗濯する前に、ヘアピン、コインなどをポケットから取り出す
- 洗濯物のひもなどは結び、ファスナー・ボタンは閉める

その他

-  ● ラジオやテレビなどを近づけない（雑音・映像の乱れの原因）離れたコンセントを使う
-  ● 井戸水をお使いの場合、水質により、異物の混入・黒カビなどが発生し、故障の原因になることがあります。ご注意ください。



※この取扱説明書の図やイラストはイメージです。製品とは異なる場合があります。

# 洗濯の流れ

ご使用の前に



事前の準備 洗濯物の確認と準備 (☞ 7 ページ)

1・洗濯物を入れる

水栓を開ける  
洗濯物を入れる

2・電源を入れる

切/入

電源を入れる

3・コースを選ぶ

コース

洗濯内容にあったコースを選ぶ  
追加でお好みの設定をする  
(☞ 12 ページ、14 ~ 21 ページ)

4・スタートする

スタート  
一時停止

スタートする

5・洗剤を入れる

洗剤・柔軟剤を入れる  
(☞ 13 ページ)

6・ふたを閉める

ふたを閉めると給水が始まり、洗濯を開始します。  
(ふたが開いたままだと、5分ごとにピッピッピッと音が鳴ってお知らせします。)

※お知らせ音は5分おきに鳴り25分後に止まります。30分後にはエラーを表示しますが、ふたを閉めると運転が再開されます。

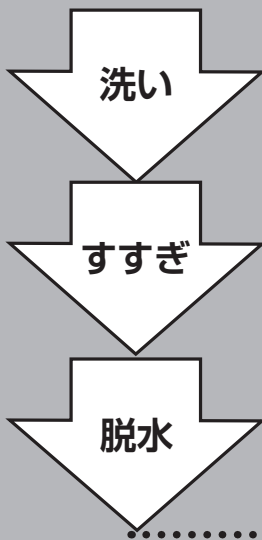

脱水終了後、風乾燥運転も選べます。  
(2 kgまで) 部屋干しの時間を短縮できます。  
(☞ 22、23 ページ)

ブザーが鳴り運転終了  
水栓を閉める

7・洗濯物を取り出す



お手入れをする  
(☞ 24 ~ 26 ページ)

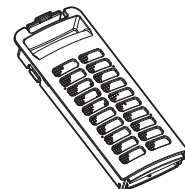

# 洗濯物の確認と準備

## 洗濯物の準備

### 衣類の前処理

- **ポケットの中を確認**  
お金やメモ紙などがいないか確認、とくに硬貨やヘアピンなど注意して取り除いてください。
- **衣類のひもは結ぶ・ファスナーは閉める**  
洗濯物の絡みや傷みの原因になります。
- **ひどい汚れの前処理**  
しみやひどい部分汚れは、事前に洗剤をつけ、ブラシなどで一定方向にこすり取ることが効果的です。放置すると汚れが取れにくくなります。
- **大きなゴミをとる・砂や泥をとる**  
大きなゴミ、髪の毛やペットの毛などは取り除いてください。砂や泥もよく払ってください。
- **毛玉の付きやすいものは裏返す**  
毛玉の付きやすい衣類は裏返すと、洗濯中のこすれが少なくなります。

### 洗濯物の仕分け

- **色落ちしやすいものは分け洗い**  
色物・柄物などで、色落ちしやすい衣類は分けて洗ってください。特に白物と一緒に洗うと色移りする原因になります。
- **糸くずが気になるもの**  
タオル、バスタオル、フリースなどは、分けて洗濯してください。特に糸くずが出やすい素材は、市販の糸くず防止ネットに入れて洗濯してください。
- **デリケート衣類や小物**  
レースの付いた洗濯物、ブラウス、ストッキング、タイツなどは、洗濯ネットに入れて洗濯してください。ワイヤー入りブラジャーは、ブラジャー専用ネットに入れて洗濯してください。

ご使用前に

## 洗濯物の重さの目安

	肌着類	シャツ・ズボン類	タオル・寝具類
50g			
100g	ブリーフ 靴下		タオル
200g	肌着	ワイシャツ	
300g			バスタオル
400g	パンツ	スカート	
500g		シーツ	
800g		作業着上下(混紡)	パジャマ上下

### 洗濯物の入れかた

- **かさばるもの、浮きやすいものは最初に入れる**  
ジャンパーやフリースなど化繊・混紡でかさばるもの、軽めのもの、靴下、ハンカチなどの小物類などは最初に入れて上から押さえてください。衣類や水が飛び出すことを防止します。

## 洗濯できるもの・できないもの



洗濯できるものは、洗濯コースによって異なります。

### 次の取扱絵表示が付いているもの



家庭での洗濯禁止の表示



石油系溶剤のドライクリーニング表示

※ 取扱絵表示および素材表示のないものは洗濯できません。

## どのコースでも洗えないもの

### 変色・かたくすれ・傷みの原因

- 絹・レーヨン・キュプラ、それらの混紡品
- 和服・和装小物品

### かたくすれするもの・毛倒れの原因

- ネクタイ・スーツ・コート
- 皮革・毛皮・羽製品およびそれらの装飾付のもの
- ベルベットなどのパイル地製品

### 傷み・故障の原因

- 裏面にゴムが付いている玄関マットなど敷物類
- 防水性製品
- コーティング加工・樹脂加工・エンボス加工品
- 強撚糸(強くねじった糸)を使用した製品
- わた・スポンジの座布団・枕・クッションなど



# 洗剤・柔軟剤（漂白剤・粉石けん）の投入について

ご使用前に

## 洗剤の入れかた

### ■ 粉末合成洗剤

水量（洗剤量目安）に応じて、洗剤を直接洗濯槽に入れる

- 洗剤をよく溶かすために給水の水が流れる場所に直接洗剤を投入してください。また、洗剤は溶けやすいものをお選びください。
  - ふたがロックされている場合は、一旦停止ボタンを押すと、ふたを開けることができます。
  - 予約洗濯を行う場合は、粉末合成洗剤を白もののハンカチなどに包み、直接洗濯物にかからないように入れます。長時間洗濯物に洗剤が触れると変色や脱色が発生する場合があります。
- ※ 予約洗濯では液体洗剤をおすすめします。

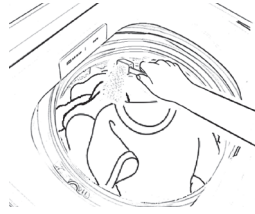

### ■ 液体洗剤

洗剤投入ケースの左側に入れる

- 洗剤投入ケース左側のキャップは確実に押し込んでください。キャップのつばより上まで液体洗剤を入れないでください。入れすぎると洗剤投入の途中で洗濯槽へ流れ出ます。
- 液体洗剤投入部はサイフォン構造のため、少量の水が残ります。洗剤投入前に、この水を取り除いてください。

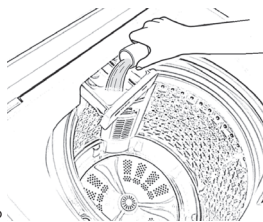

## 柔軟剤の入れかた

### ■ 液体柔軟剤

洗剤投入ケースの右側に入れる

- 洗剤投入ケース右側のキャップは確実に押し込んでください。キャップのつばより上まで液体柔軟剤を入れないでください。入れすぎると柔軟剤投入の途中で洗濯槽へ流れ出ます。
- 柔軟剤を約 12 時間以上入れたままにしないでください。固まってしまうことがあります。
- 柔軟剤使用による予約洗濯は、12 時間以上の設定をしないでください。

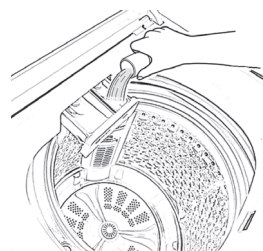

## 漂白剤の入れかた

### ■ 粉末漂白剤

糸くずフィルター上部にある漂白剤投入口を開いて投入する

- 漂白剤投入口のカバーは最後までしっかり閉めてください。すき間があると洗濯物が挟まったり、外れたりする原因になります。
- カバーは無理に外さないでください。破損の原因になります。



### ■ 液体漂白剤

糸くずフィルター上部にある漂白剤投入口を開いて投入する

- 漂白剤投入口のカバーは最後までしっかり閉めてください。すき間があると洗濯物が挟まったり、外れたりする原因になります。
- カバーは無理に外さないでください。破損の原因になります。
- 液体漂白剤は 2 倍の量に薄めてから投入してください。

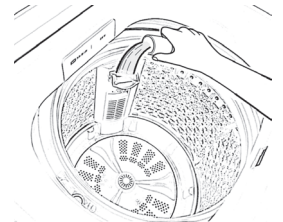

## 粉石けんの入れかた

ぬるま湯（約 5L・約 30℃）に、粉石けんをかき回しながら、少しずつ入れる（溶け残り、固まりを防ぐ）

- 粉石けんを使用した場合、十分にすすぎを行ってください。粉石けんは、洗濯物に残りやすく、黄ばみやニオイが発生しやすくなります。
- 粉石けんを入れすぎないように注意してください。使用量が多すぎたり、水温が低いと、完全に溶けずに衣類に残ったり、ホースや洗濯・脱水槽に付着して、後ではがれ、洗濯物を汚すことがあります。



## その他のご注意

### ■ 重曹

- 使用しないでください。（故障の原因になります）

### ■ ジェル状タブレット型洗剤、タブレット・キューブ型洗剤

- 使用方法の記載に従ってご使用ください。

# 各部の名称

## 本体

### 銀イオン (Ag+) ユニット

この洗濯機にはパルセータの中央にある銀イオンユニットから出る銀イオンによって、洗い工程とすすぎ工程で衣類を抗菌コートする機能があります。

試験方法：JIS L 1902 に基づく吸収法により、当社にて処理した試験布を株式会社衛生微生物研究センターにて評価

抗菌方法：銀イオンによる  
対象部分：洗濯・脱水槽内の衣類  
試験結果：抗菌活性値 2.0 以上  
(菌の抑制率 99% 以上)

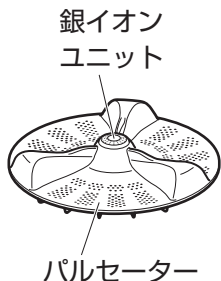

※この取扱説明書の図やイラストはイメージです。製品とは異なる場合があります。

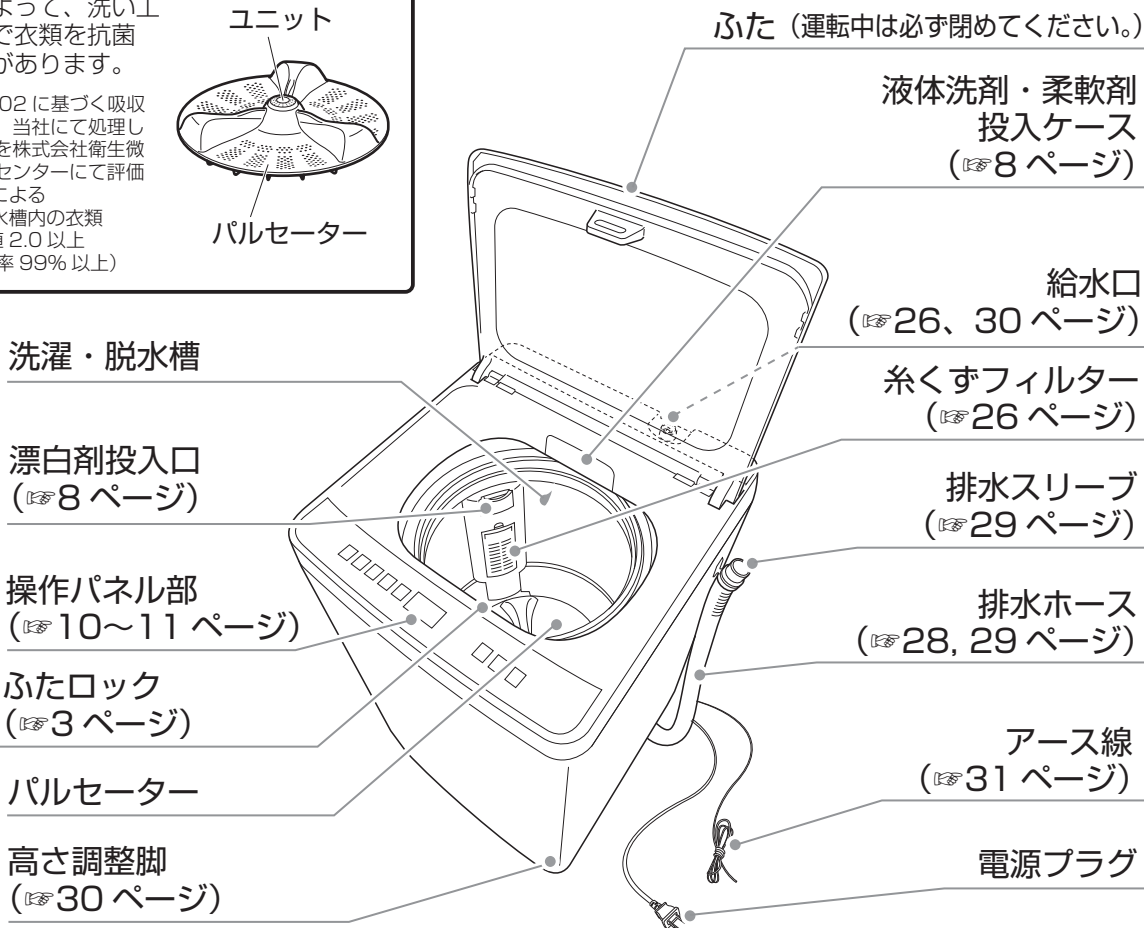

## 付属品

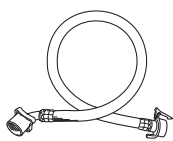

給水ホース (☞30 ページ)

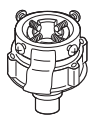

給水つぎ手 (☞30 ページ)

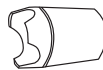

排水スリーブ (☞29 ページ)

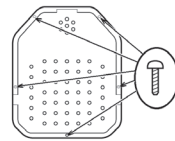

底カバー (☞28 ページ)

## 別売品

### 糸くずフィルター (☞26 ページ)

糸くずフィルターは消耗品です。やぶれたり、破損したときは交換してください。

#### 別売部品

部品コード：2378317

希望小売価格 1,100 円 (税込)  
(2024 年 7 月現在)



### 真下排水パイプ (L 型 2 本一組) (☞29 ページ)

排水口が本体の下にある場合、真下排水パイプをお買い求めください。

#### 別売部品

部品コード：2078599

希望小売価格 1,650 円 (税込)  
(2024 年 7 月現在)

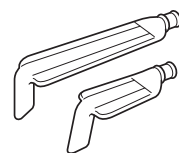

# 各部の名称 操作パネル部

ご使用前に

## 表示部の見方

ふたがロックされたとき点灯 水量を表示するとき点灯

注水すすぎを行うとき点灯 すすぎ回数を表示するとき点灯

洗濯などの残り時間を表示するとき点灯 洗濯時間などの時間(分)を表示するとき点灯

電源を入れたとき 布量検知時 水量表示時 (水量 43L)

運転開始後の残時間表示 すすぎ回数表示 脱水時間表示 (注水すすぎ 2回) (脱水 8分)

## 洗いボタン

選択された場合はランプが点灯し、運転中に工程が進行中はランプが点滅します。

- ボタンを押すごとに 0分、3分、6分、9分、12分、15分の洗い時間の設定ができます。

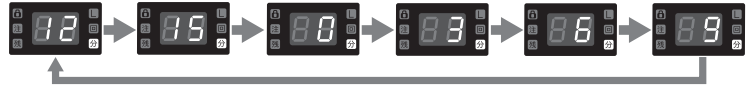

- ※ 1 毛布コースは 10 分のつけおき時間を含む 25 分の設定のみ可能。
- ※ 2 セレクト<sup>5</sup>の中の強洗浄コースでは、上記の洗濯時間に 20 分のつけおき時間が追加されます。
- ※ 3 セレクト<sup>5</sup>の中の香プラスコースでは、上記の洗濯時間に 10 分のつけおき時間が追加されます。

「洗い」「すすぎ」「脱水」を単独で設定したいとき

## 洗濯量の検知

標準-1・標準-2・自分流・セレクト<sup>5</sup>のコースを選択した場合は、洗濯量を検知して「洗い」「すすぎ」「脱水」を自動で設定します。

※自分流のコースは設定内容により異なります。洗濯・脱水槽に水が入っている場合は検知できません。

Hisense

7kg Agt  
HW-G70J

水量

洗い

すすぎ

脱水

予約

チャイルドロック  
(長押し)

風乾燥追加  
(長押し)

## 水量切り替えボタン

- 洗濯量検知を行うコースでは、下記の順でボタンを押すごとに表示します。



- 水量の設定では、--と表示された時は洗濯量を検知して自動で水量を設定します。

- 洗濯量検知を行わないコースでは、下記の順でボタンを押すごとに表示します。



- 運転中に押すと、水量が 3 秒間表示されます。
- スタート後でも一時停止すると、水量を変更することができます。
- ドライコースと毛布コースは水量を変更できません。

## 予約ボタン・風乾燥ボタン

- 予約運転、または風乾燥の追加運転と、風乾燥時間の設定ができます。(長押しを 3 秒行うと、予約設定と風乾燥追加設定が切り替わります。)
- 予約設定は 1 ~ 24 時間で、1 時間単位で設定できます。
- コース運転に風乾燥を追加することができます。風乾燥時間は、30分、60分、2 時間の設定ができます。風乾燥コースに追加した場合、コースランプと風乾燥ランプが同時に点灯します。



### すすぎボタン

選択された場合はランプが点灯し、運転中に工程が進行中はランプが点滅します。

● ボタンを押すごとにすすぎ回数、すすぎの種類が変わります。数字のランプの点灯および、注水ランプの点灯の有無で以下の表示となります。

#### すすぎの種類

■ シャワーすすぎ：槽を回転しながら、シャワーのように水をかけます。

※下記の2つのコースのみシャワーすすぎを行います。 (表示例)

■ ためすすぎ：槽に水をためてすすぎます。

■ 注水すすぎ：給水と排水を同時に行い、常に水を入れ替えながらすすぎます。

各コースのすすぎ方法は、12ページのすすぎの欄を参照願います。

(シャワーすすぎ)

■ 標準-1コース



■ 強すすぎコース

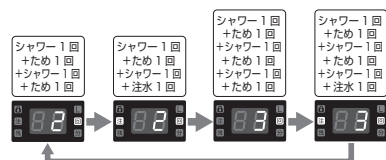

### 脱水ボタン

設定の脱水時間は文字ランプが点灯し、以下の組み合わせで表示されます。

● ボタンを押すごとに0分、または3分～9分の間で1分単位で設定できます。

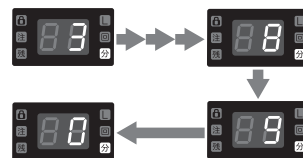

※ 1 セレクト<sup>5</sup>の中の部屋干しコースでは、脱水時間は15分に変更できません。

➔ 標準コース、自分流コースで単独のボタンを3秒以上長押しすると、単独の設定ができます。

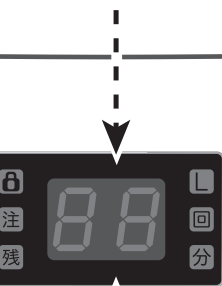

- 標準<sup>2</sup> - 毛布
- おいそぎ - セレクト<sup>5</sup>
- 自分流 - 槽洗浄<sup>3</sup>
- ドライ - 風乾燥<sup>3</sup>

コース

スタート  
一時停止

切/入



取扱説明書

### QRコード

スマートフォンの読み取り機能で製品の取扱説明書を読み込むことができます。

### ふたロック

ふたがロックされているときは、ふたロックランプが点灯します。



### チャイルドロック

すすぎボタンと脱水ボタンを3秒長押しするとチャイルドロックが設定できます。



### コースボタン/表示

電源投入時には、標準のランプが点灯します。ボタンを押すと、コースの横のランプが点灯し選択ができます。

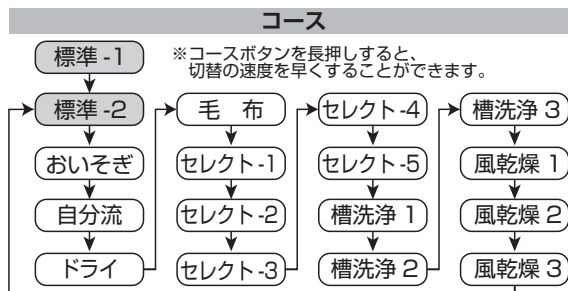

表示	コース名称	表示	コース名称
セレクト-1	強洗浄	セレクト-4	消臭
セレクト-2	強すすぎ	セレクト-5	部屋干し
セレクト-3	香プラス		

### 電源(切/入)ボタン

電源の入り切りをします。

#### ■オートオフ機能

洗濯後、自動的に電源が切れます。電源を入れてスタートしない場合、約10分経過すると、自動的に電源が切れます。

### スタート/一時停止ボタン

運転を開始します。運転中に押すと、一時停止します。もう一度押すと、一時停止した状態から再開します。

※スタートボタンと電源ボタンを同時に3秒間押すことで、運転終了音を鳴らさない設定ができます。(P.23ページ)

# お好みの設定

ご使用前に

記載ページ	洗い方	コース	所要時間の目安※3	最大容量	お好みの設定					その他	
			全体時間 (変更範囲)	洗濯 (風乾燥)	水量	洗い	すすぎ	脱水	風乾燥	予約	
14	ふだんの洗濯	標準-1	44分 (37分~44分)	7kg (2kg)	43L 50L 31L 37L 18L 24L 洗濯量検知	12分(31L~50L) 9分(18L、24L) (0分~15分)	ため2回注水1回 ため3回 ため1回注水1回 ため2回 注水1回 シャワー・ため1回	8分 (0分、3分~9分)	30分 60分 2時間	○	
14	すすぎ1回の洗剤に対応	標準-2	40分 (33分~40分)	7kg (2kg)	43L 50L 31L 37L 18L 24L 洗濯量検知	12分(31L~50L) 9分(18L、24L) (0分~15分)	ため2回注水1回 ため3回 ため1回注水1回 ため2回 注水1回 ため1回	8分 (0分、3分~9分)	30分 60分 2時間	○	
16	汚れの少ない衣類を急いで洗うとき	おいそぎ	15分 (15分~23分)	2kg (2kg)	43L 50L 31L 37L 18L 24L	6分(31L~50L) 3分(18L、24L) (0分~15分)	ため1回注水1回 ため2回 注水1回 ため1回	4分 (0分~9分)	30分 60分 2時間	○	
14	お好みを記憶させた洗濯方法で洗うとき	自分流	-	7kg (2kg)	43L 50L 31L 37L 18L 24L 洗濯量検知	(0分~15分)	ため2回注水1回 ため3回 ため1回注水1回 ため2回 注水1回 シャワー・ため1回	(0分、3分~9分)	30分 60分 2時間	○	
16 17	ドライマーク衣類などを洗うとき	ドライ	40分	1kg (×)	43L	6分	ため1回注水1回 ため2回	4分 (0分、3分~9分)	×	×	
18 19	大物を洗うとき	毛布 ※1	69分	2.4kg (×)	50L	25分	ため2回注水1回 ため3回 ため1回注水1回 ため2回	8分 (0分、3分~9分)	×	○	
20 21	セレクト5	頑固な汚れの衣類を洗うとき	セレクト-1 強洗浄 ※1	88分 (77分~88分)	7kg (2kg)	43L 50L 31L 37L 18L 24L 洗濯量検知	35分(43L、50L) 32分(18L~37L) (0分・23~35分)	ため2回注水1回 ため3回 ため1回注水1回 ため2回	8分 (0分、3分~9分)	30分 60分 2時間	○
		念入りにすすぎをしたいとき	セレクト-2 強すすぎ	61分 (52分~61分)	7kg (2kg)	43L 50L 31L 37L 18L 24L 洗濯量検知	12分(31L~50L) 9分(18L、24L) (0分~15分)	ため2回 詳細動作は、 11ページを参照 してください。	8分 (0分、3分~9分)	30分 60分 2時間	○
		柔軟剤の香りをしっかり付けたいとき	セレクト-3 香プラス ※2	69分 (57分~69分)	7kg (2kg)	43L 50L 31L 37L 18L 24L 洗濯量検知	15分(43L、50L) 12分(31L、37L) 9分(18L、24L) (0分~15分)	ため3回 ため2回 ため1回	8分 (0分、3分~9分)	30分 60分 2時間	×
		洗濯物のにおいが気になるとき	セレクト-4 消臭※2	80分 (71分~80分)	7kg (2kg)	43L 50L 31L 37L 18L 24L 洗濯量検知	25分(43L、50L) 22分(18L~37L) (0分・13分~25分)	ため2回注水1回 ため3回 ため1回注水1回 ため2回	8分 (0分、3分~9分)	30分 60分 2時間	×
		洗濯物の乾燥度を上げたいとき	セレクト-5 部屋干し	60分 (51分~60分)	5kg (2kg)	43L 50L 31L 37L 18L 24L 洗濯量検知	12分(31L~50L) 9分(18L、24L) (0分~15分)	ため2回注水1回 ため3回 ため1回注水1回 ため2回 注水1回 ため1回	15分	30分 60分 2時間	○
24	洗濯槽・脱水槽・パルセータをさっと洗う	槽洗浄1	10分間槽洗浄：ちょっと汚れが気になるときに(使用水量：18L)								
	定期的に洗濯・脱水槽を洗浄	槽洗浄2	4時間槽洗浄：1か月1回の定期槽洗浄(使用水量：50L)								
	洗濯・脱水槽の汚れやにおいが気になるとき	槽洗浄3	12時間槽洗浄：においや汚れが気になったとき(使用水量：50L)								
22 23	部屋干しの時間を短縮(洗濯用量2kgまで)	風乾燥1	30分風乾燥								
		風乾燥2	60分風乾燥								
		風乾燥3	2時間風乾燥								

- ・表で「×」は設定不可です。
- ・コースを選んでスタートすると、自動的に■に設定されます。ただし自分流は記憶させた設定になります。
- ・所要時間は目安です。洗濯物の量や種類によって変わります。
- ・( )内はお好み設定できる範囲を表します。

- ・※1 強洗浄コース、消臭コース、毛布コースでは、最初から洗い時間につけおきが設定されています。
- ・※2 香りプラスコース及び消臭コースには、最終すすぎに柔軟剤つけおき時間が設定されています。
- ・※3 洗い時間は水量に対する目安時間です。( )内の洗い時間に変更できます。

## 洗剤などを入れるタイミング

- 重曹は使用しないでください。故障の原因になります。
- 洗剤、柔軟剤を投入した後は、洗剤投入ケースを奥まで確実に収納してください。
- ジェル状タブレット型洗剤、タブレット・キューブ型洗剤、ビーズ状仕上げ剤は使用方法の記載に沿ってご使用ください。手動投入口には入れないでください。

### 1 洗濯物を入れる

### 2 電源を入れ、コースを選び、スタート一時停止 押す

- パルセーターが回転し、洗濯物の量が自動的に計測されます。あらかじめ水が入っている場合や、「おいそぎ」、「毛布」、「ドライ」コースを設定した場合は、洗濯物の量は自動計測されず、水量が表示されます。

### 3 表示水量と下の表を参考に洗剤・漂白剤・柔軟剤を入れる

### 4 ふたを閉めると洗濯が始まります

## 使用量の目安

設定水量に対する使用量  洗濯量 30L に対する使用量		洗剤						柔軟剤			漂白剤	
		粉末			液体			おしゃれ着専用	ソフラン	レノア	ハミング濃縮タイプ	ブライストロング ワイドハイターMX
		アタック	トップ	アリエール ボールド アリエール	アタックゼロ ナノックス	ボールド アリエール アタック トップ ニュービーズ	エマール アクロン					
洗濯量 (目安)	水量	18 g	25 g	35 g	10 mℓ	24 ~ 25 mℓ	40 mℓ	10 mℓ	16 mℓ	10 mℓ	20 mℓ	
7.0 ~ 4.5 kg	50L	30 g	42 g	58 g	17 mℓ	40 mℓ	—	17 mℓ	27 mℓ	17 mℓ	33 mℓ	
	43L	26 g	36 g	50 g	14 mℓ	34 mℓ	57 mℓ	14 mℓ	23 mℓ	14 mℓ	29 mℓ	
4.5 ~ 1.5 kg	37L	22 g	31 g	43 g	12 mℓ	30 mℓ	—	12 mℓ	20 mℓ	12 mℓ	25 mℓ	
	31L	19 g	26 g	36 g	10 mℓ	25 mℓ	—	10 mℓ	17 mℓ	10 mℓ	21 mℓ	
~ 1.5 kg	24L	14 g	20 g	28 g	8 mℓ	19 mℓ	—	8 mℓ	13 mℓ	8 mℓ	16 mℓ	
	18L	11 g	15 g	21 g	6 mℓ	14 mℓ	—	6 mℓ	10 mℓ	6 mℓ	12 mℓ	

- 液体洗剤や柔軟剤は洗剤メーカー・銘柄で使用量の目安が異なります。本表は使用水量に対する投入量を目安として記載しています。濃度の違いにより、投入するとケースからあふれる場合もある銘柄もあるため、洗剤の選択にあたり、洗剤容器に表示されている「使用量の目安」をご確認ください。
- 洗剤は入れすぎないようにしてください。すすぎが不十分になり、衣類に残る場合があります。



# 洗濯のしかた

## 標準 -1 ・ 標準 -2 コース

※表示の左側のランプやボタンの上のランプが点灯していると設定状態です。

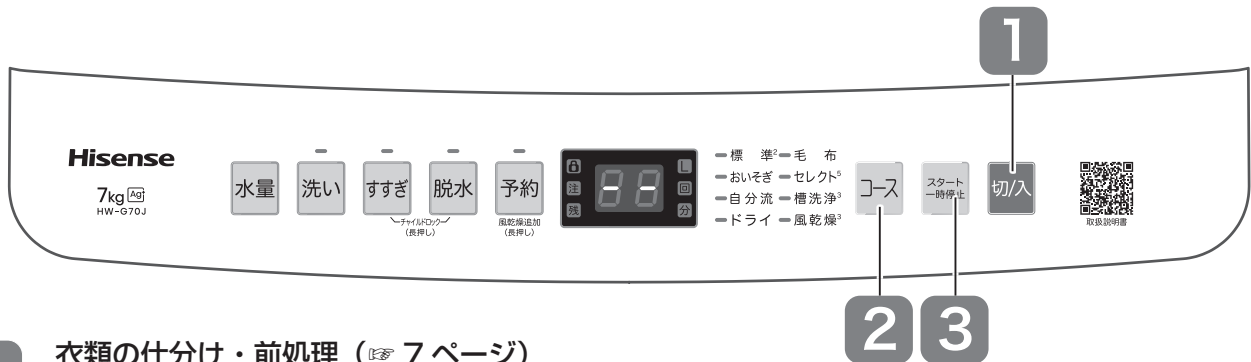

### 1 衣類の仕分け・前処理 (☞ 7 ページ)

水栓を開ける  
洗濯物を入れる

電源を入れる **切込** を押す

2 **コースを選ぶ** **コース** を押し目的のコースを選ぶ  
最初の設定は標準 -1 コースになっています。

3 お好みの設定をする (☞ 12 ページ、14、15 ページ)

スタートする **スタート一時停止** を押す

4 **洗剤を入れる** 表示目安に合わせて (☞ 13 ページ)  
必要なら柔軟剤も入れてください。

5 **ふたを閉める** 給水され洗濯が始まります。

6 **洗濯完了** ブザーが鳴り、洗濯終了。

洗濯物を取り出す  
水栓を閉める  
お手入れする (☞ 24 ~ 26 ページ)

※標準 -2 コースは、初期設定がためすすぎ 1 回のコースです。すすぎ一回仕様の洗剤をご使用ください。

## 自分流コース

■ 自分で **水量** **洗い** **すすぎ** **脱水** を設定できるコースです。

一度設定したコースは記憶され、次回も同じ設定でご使用いただけます。  
設定内容を変更したいときは、新しくお好みの設定を行ってください。上書き設定されます。  
上に表示した、操作手順 **2** で「自分流」のコースを選び以下の操作をしてください。

2 **コースを選ぶ** **コース** を押し「自分流」を選ぶ  
最初の設定は標準 -1 コースになっています。

自分流の設定をする **水量** **洗い** **すすぎ** **脱水** を押して、運転内容を設定する

自分流の設定後の操作は **3** 以下 (スタートする) と同じです。

※自分流の設定後洗濯がスタートすると内容が記憶され、次回も使用できます。

## お好みの設定

■洗濯コースを選択したあとに、水量・洗い・すすぎ・脱水の設定を変更できます。

水量

ボタンを押すと表示部に 37L ランプが点灯します。そのあと、押すごとに 43L → 50L → --- → 18L → 24L → 31L → 37L → 43L…と設定を変更できます。

洗い

ボタンを押すと、表示部に 12 分が表示されます。そのあと、押すごとに 15 分 → 0 分 → 3 分 → 6 分 → 9 分と設定を変更できます。

すすぎ

ボタンを押すごとに、すすぎの回数と方法の変更ができます。

■シャワーすすぎ：槽を回転しながら、シャワーのように水をかけます。

※下記の 2 つのコースのみシャワーすすぎを行います。

■ためすすぎ：槽に水をためてすすぎます。

■注水すすぎ：給水と排水を同時に行い、常に水を入れ替えながらすすぎます。

(表示例)



(表示例)



標準-1 コース

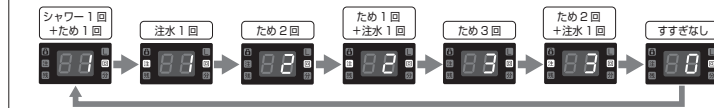

強すすぎコース

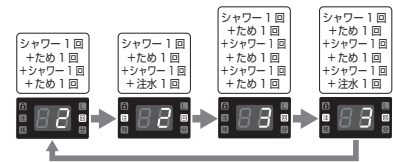

各コースのすすぎ方法は、P12 ページのすすぎの欄を参照願います。

脱水

ボタンを押すごとに、脱水の時間を 0 分 (脱水無し)、3 分～9 分まで変更できます。

※【洗い】【すすぎ】【脱水】すべての設定をなくすことはできません。

■お好み設定できる内容は選択したコースにより異なります。下の表を参考にして設定してください。

コース 設定可能：○ 設定不可：×	操作ボタン				
	水量	洗い	すすぎ	脱水	予約 <small>風乾燥追加 (長押し)</small>
標準-1	○	○	○	○	○
標準-2	○	○	○	○	○
おいそぎ	○	○	○	○	○
自分流	○	○	○	○	○
ドライ	×	×	○	○	×
毛布	×	×	○	○	○

コース 設定可能：○ 設定不可：×	操作ボタン				
	水量	洗い	すすぎ	脱水	予約 <small>風乾燥追加 (長押し)</small>
セレクト-1	○	○	○	○	○
セレクト-2	○	○	○	○	○
セレクト-3	○	○	○	○	×
セレクト-4	○	○	○	○	×
セレクト-5	○	○	○	×	○
槽洗浄 1～3	×	×	×	×	×
風乾燥 1～3	×	×	×	×	×

## 個別の設定

■洗い・すすぎ・脱水のみを個別で使用するときの設定です。洗濯後に脱水のみを行いたいときなどに便利です。

標準コース、または自分流コースで単独で設定したいボタンを 3 秒間長押しすると、押したボタンの上のランプだけが点灯し、設定内容が表示されます。他のボタンの上のランプは消灯し、単独での設定になります。







※脱水ボタンを押し、脱水だけ 3 分に設定した例 (脱水ランプだけが点灯)





# 洗濯のしかた (つづき)

## おいそぎコース・・・洗濯物は 2kgまで

- 1** 衣類の仕分け・前処理 (☞ 7 ページ)  
水栓を開ける  
洗濯物を入れる  
**電源を入れる**  を押す
- 2** **コースを選ぶ**  を押し目的のコースを選ぶ
- 3** **水量を選ぶ**  を押し水量を選ぶ
- 4** **洗剤を入れる** 表示目安に合わせて (☞ 13 ページ)  
必要なら柔軟剤も入れてください。
- 5** お好みの設定をする (☞ 12 ページ、14、15 ページ)  
**スタートする**  を押す
- 6** **ふたを閉める** 給水され洗濯が始まります。
- 7** **洗濯完了** ブザーが鳴り、洗濯終了。  
洗濯物を取り出す  
水栓を閉める  
お手入れする (☞ 24 ~ 26 ページ)

使いかた

## ドライコース・・・洗濯物は 1kgまで

- 1** 衣類の仕分け・前処理 (☞ 7 ページ)  
水栓を開ける  
洗濯物を入れる  
**電源を入れる**  を押す
- 2** **コースを選ぶ**  を押し目的のコースを選ぶ  
最初の設定は標準-1 コースになっています。
- 3** **洗剤を入れる** - おしゃれ着用液体中性洗剤を投入する  
水量 43L 時の使用量の目安に合わせて (☞ 13 ページ)  
洗剤を「液体洗剤・柔軟剤投入ケース」に入れてください。 (☞ 18、19 ページ)
- 4** お好みの設定をする (☞ 12 ページ、14、15 ページ)  
**スタートする**  を押す
- 5** **ふたを閉める** 給水され洗濯が始まります。
- 6** **洗濯完了**  
洗濯物を取り出す ブザーが鳴り、洗濯終了。  
水栓を閉める  
お手入れする (☞ 24 ~ 26 ページ)

### ドライコース

洗濯の最大容量は 1 kg までです。多めの水量でデリケートな衣類や、ドライマーク衣類を優しく洗うコースです。

洗えるのは以下の表示

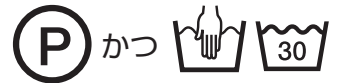

## ドライコースで洗えないもの

ドライコースで洗える表示があっても以下のものは洗濯できません。

- 皮革製品、皮革装飾のあるもの
- 羽、毛皮などの装飾のあるもの
- 絹、レーヨン、キュブラおよびその混紡品（裏地として使用しているものも不可）
- スーツ、コート、ネクタイなどの型崩れしやすいもの
- コーティング加工、樹脂加工（接着剤を使用したもの）、エンボス加工を施したもの
- ちりめんなどの強くよじった糸（強撚糸）を使用したもの
- ベルベットなどのパイル地など
- 防水加工品（スキーウェアなど）
- 色落ちしやすいもの
- 取扱い絵表示および素材表示のないもの

## 準備と使用する洗剤について

### ドライコース洗濯の準備

- シミがあるときは、裏側にタオルをあて、洗剤をつけてタオルなどで軽く押さえます。
- 汚れやすい襟、袖口などは洗剤をつけてブラシなどで軽くたたいて落としておきます。
- ボタンや刺繍の付いている衣類は裏返しにします。
- ボタンやファスナーは閉めてください。
- 色落ちしそうな衣類は、白いタオルなどに洗剤を含ませ、目立たないところに押し当てて、色落ちを確認してください。色落ちするものは洗わないでください。

### 使用する洗剤

- おしゃれ着用液体中性洗剤（毛・絹用）  
液体洗剤以外は使用しないでください。  
粉末洗剤は溶け残るおそれがあります。  
漂白剤は使用しないでください。  
強アルカリ性のため、衣類を傷めるおそれがあります。

使  
い  
か  
た

## 衣類の干しかた

風通しの良い日陰に干してください。

- ウール、アンゴラ、カシミアなどのセーター  
形を整えて裏返して、平干しをしてください。



- 学生服、ブラウスなど  
・形を整えてハンガー干しをしてください。  
・ハンガーにタオルを巻いて、肩幅に合わせて干していただくと、型崩れしにくくなります。

- スラックス、スカート  
形を整えてハンガー干しをしてください。伸びやすいものは、平干しをしてください。

## 仕上げかた

- スチームアイロンで形を整える

スチームアイロンを浮かせた状態でスチームをかけ、形を整えます。

- 縮んでしまった場合

衣類を元の寸法に広げてまち針を打ち、スチームアイロンを浮かせた状態で、スチームをたっぷりかけ、そのままの状態乾燥させます。

※洗濯前に型紙を取っておくと便利です。

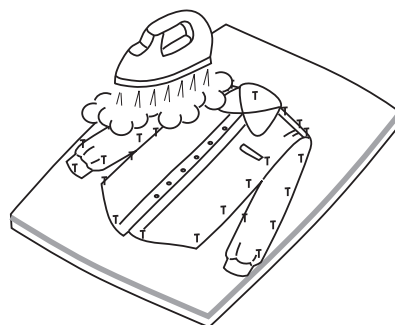



# 洗濯のしかた (つづき)

## 毛布コース

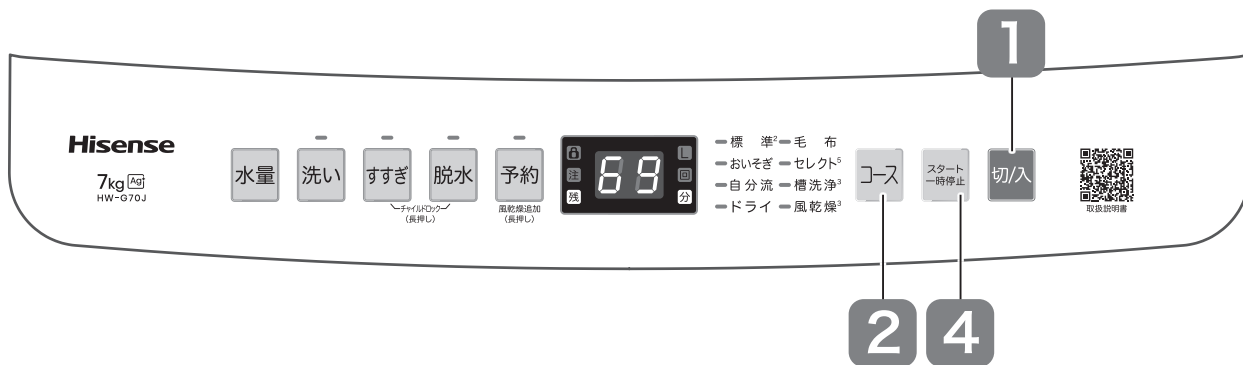

衣類の仕分け・前処理 (☞ 11 ページ)

水栓を開ける  
洗濯物を入れる

電源を入れる **切/入** を押す

コースを選ぶ **コース** を押し「毛布」を選ぶ  
最初の設定は標準-1 コースになっています。

洗剤を入れる  
水量 50L 時の使用量の目安に合わせて  
(☞ 13 ページ)  
洗剤、必要なら柔軟剤も入れてください。

スタートする **スタート一時停止** を押す

ふたを閉める 給水され洗濯が始まります。

洗濯完了 ブザーが鳴り、洗濯終了。

洗濯物を取り出す  
水栓を閉める  
お手入れする (☞ 24 ~ 26 ページ)

## 洗い方のコツ・干し方

- 汚れがひどい部分はあらかじめ手でもみ洗いをします。
- めるま湯 (約 30℃) で洗うと汚れ落ちがよくなります。
- 干すときは、風通しの良いところで、自然乾燥させます。
- 干すときは、形を整えたり、時々裏返すと、きれいに仕上がります。

## 毛布コースで洗えるもの

### 毛布

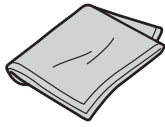

シングルサイズ（化繊）  
（総重量 2.4 kg以下）2 枚まで  
大きさ 140 × 200cm

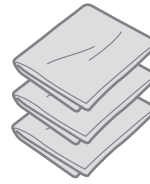

シングル綿 100%  
（総重量 3.5 kg以下）3 枚まで  
大きさ 140 × 200cm

- 手洗いで、洗濯機で洗えるとの表示があるもの
- 電気毛布（洗濯できる電気毛布）は、製品の取扱説明書にしたがってください。

## 毛布の洗いかた

### ● 化繊毛布を 1 枚（1.5kgまで）・綿毛布 2 枚（2.4kgまで）を洗う場合

化繊毛布 1 枚や綿毛布 2 枚を選択する場合は、そのまま洗濯槽に入れてください。洗濯ネットに入れると、片寄って洗えない場合があります。毛布はできるだけ洗濯槽の下の方に平らになるように入れてください。

### ● 化繊毛布を 2 枚（2.4 kg まで）・綿毛布 3 枚（3.5 kg まで）を洗う場合

化繊毛布 2 枚、綿毛布 3 枚をまとめて洗う場合は、洗濯ネットに入れると、出し入れがしやすくなります。入れ方は下の図のようにしてください。

### ● 洗剤は液体洗剤を使ってください。粉末洗剤は洗剤が残る場合があります。

（ネットを使用する場合の毛布の入れかた）

※重ねて洗濯する場合は同じ材質に限ります。

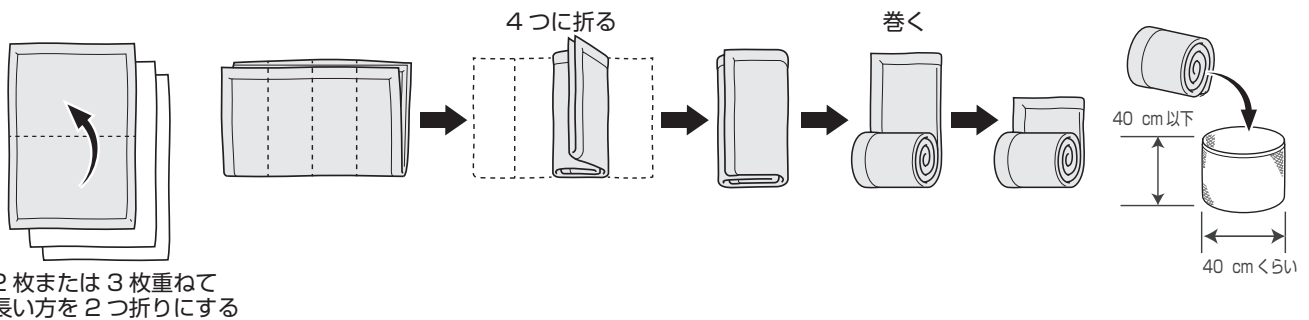

洗濯ネットに入れるとき、余裕があれば  
できるだけ中心を開けてください。

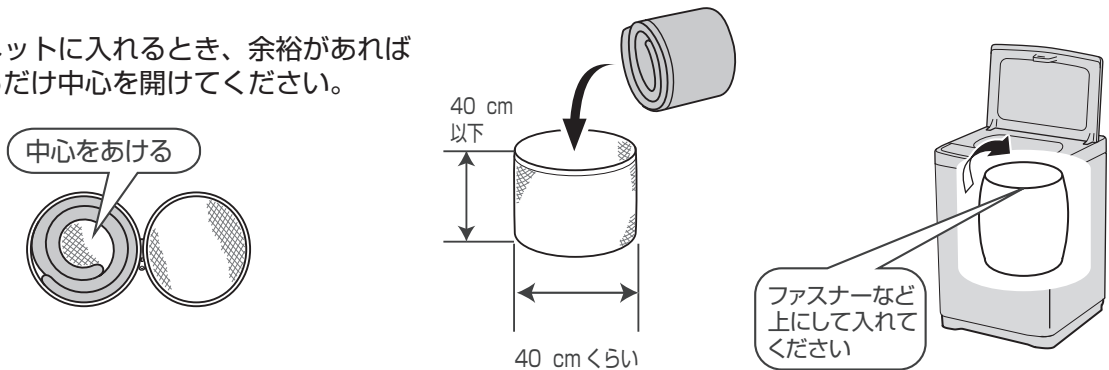

## 洗濯できないもの

- ウールやカシミア素材のもの

# 洗濯のしかた (つづき)

## セレクト<sup>5</sup>コース

セレクト<sup>5</sup>コースには、「強洗浄」「強すすぎ」「香プラス」「消臭」「部屋干し」の5種類の洗濯コースがあり、選択して使用します。

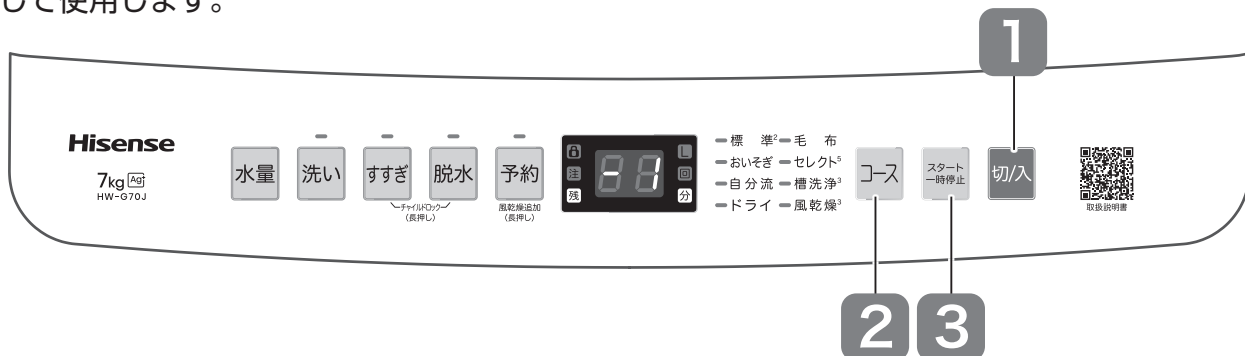

### 1 衣類の仕分け・前処理 (7 ページ)

洗濯物を入れる

水栓を開ける

電源を入れる



1

コースを選ぶ

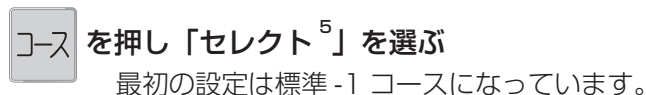

コースを押すと、順番にコースランプが点灯し、セレクト<sup>5</sup>の表示位置で、- 1 から - 5 まで表示部に順番に表示されます。目的のコースを選択します。



セレクト<sup>5</sup>で各セレクト番号を選んだときの表示 (- 1) の例

コースの番号が表示された後、3 秒するとそのコースの設定内容の表示に切り替わります。セレクトコースは、布量検知コースなので、上記の表示になります。

お好みの設定をする (12 ページ、15 ページ)

スタートする

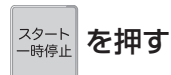

3

洗剤を入れる

表示目安に合わせて (13 ページ) 必要なら柔軟剤も入れてください。

4

ふたを閉める

給水され洗濯が始まります。

5

洗濯完了

ブザーが鳴り、洗濯終了。

6

洗濯物を取り出す

水栓を閉める

お手入れする (24 ~ 26 ページ)

表示	コース名称
セレクト-1	強洗浄
セレクト-2	強すすぎ
セレクト-3	香プラス
セレクト-4	消臭
セレクト-5	部屋干し

## 強洗浄コース（セレクト<sup>5</sup>：－ 1）

ユニホームや作業服などのひどい汚れを念入りに洗うコースです。デリケートな衣類の洗濯は避けてください。



水流が強くなる設定です。つけおき時間も 20 分追加されます。  
※すすぎの初期設定は、ためすすぎ 3 回となります。

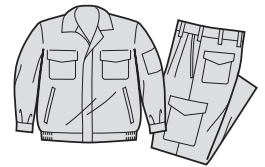

## 強すすぎコース（セレクト<sup>5</sup>：－ 2）

お子様の衣類など、洗剤の残留が気になる衣類を洗うコースです。シャワーすすぎをためすすぎの前に毎回行うことで、効果的なすすぎを実現します。

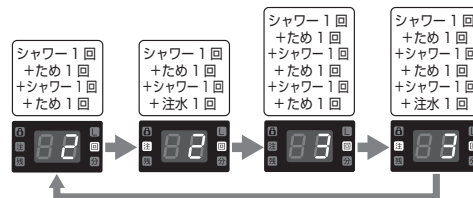

## 香プラスコース（セレクト<sup>5</sup>：－ 3）

柔軟剤の香りを衣類にしっかりつけるコースです。香りの強い柔軟剤の方がより効果的です。柔軟剤や衣類の種類により、香りの残り方は変わります。また香りの感じ方には個人差があります。



最終すすぎ時に、つけおき工程を行うことで、衣類にしっかり香り付けを行います。

## 消臭コース（セレクト<sup>5</sup>：－ 4）

消臭系の柔軟剤により衣類をしっかり消臭するコースです。柔軟剤や衣類の種類により、消臭の効果は変わります。



つけおき時間が 10 分追加されます。つけおき洗浄でしっかり洗い、最終すすぎ時に、つけおき工程を行うことで、しっかり消臭を行います。



## 部屋干しコース（セレクト<sup>5</sup>：－ 5）

脱水時間が 15 分になるコースです。（お好み設定の最長は 9 分です。）梅雨シーズンや花粉の季節など、部屋干ししたいときに使用することで早く洗濯物を乾かすことができます。



風乾燥と併用するとより効果的です。  
※併用した場合は、脱水終了後、時間をおいて風乾燥に移行します。



# 洗濯のしかた (つづき)

## 予約して洗濯する

■洗濯終了までの時間を、1～24時間後までの範囲で設定できます。

ただし、洗濯時間より短い時間は設定できません。たとえば出かける前に洗濯終了時間を設定しておけば、帰宅したときまでに洗濯を終了させることができます。

**1** 衣類の仕分け・前処理  
水栓を開ける  
洗濯物を入れる  
**電源を入れる**

切/入

**2** コースを選ぶ

コース

**3** 予約をする

**4** スタートする  
**洗剤を入れる**

毛布・ドライは既定水量 12 ページ

**5** ふたを閉める

**6** 洗濯完了

洗濯物を取り出す  
水栓を閉める / お手入れする  
(24～26 ページ)

予約

を押すごとに、予約終了時間の設定が1時間単位で変更できます。洗濯時間により最初の表示が変わります。

例えば毛布コース(所要目安時間1時間9分)は、洗濯終了までに1時間以上要するため、最短表示時間は2時間になります。

### ● ご注意

洗濯物の量、水道水圧、排水状況などで運転時間は変動します。表示された残り時間は目安としてお使いください。

	洗濯時間	最初の表示
※1	44分以内	1(時間後)
※2	45分～1時間44分	2(時間後)
※3	1時間45分～2時間44分	3(時間後)
⋮	⋮	⋮

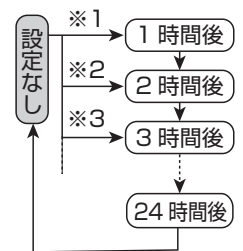

例) 13時間後に設定した場合

スタート  
一時停止

を押すと  
予約完了

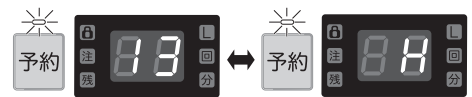

● 予約時間が点灯し、予約ランプが点滅します。

### ● 設定した内容の確認

予約中に **水量** **洗い** **すすぎ** **脱水** を押します。選択したコースの設定内容が表示されます。

### ● 設定した内容の取り消し、または設定した内容の変更

**切/入** を押して、電源を切ります。設定を変更したい場合は、もう一度電源を入れ再設定してください。

- 色移りしやすい衣類は、一緒に予約洗濯しないでください。
- 電源プラグを抜いたときや、停電したときは予約設定が取り消されます。

## 風乾燥のみを設定をする・・・洗濯物は2kgまで

洗濯物を入れ **コース** を押し、**風乾燥<sup>3</sup>** を選ぶ

「風乾燥」はヒーターを使わず、脱水槽の遠心力で洗濯物の水分を飛ばします。これにより干し時間を短縮できます。

ボタンを押すごとに、風乾燥の時間を30分→60分→2時間から選択できます。

洗濯後にふたを閉めてスタートを押してください。

風乾燥が終わるとブザーが鳴り、風乾燥終了をお知らせします。

### 風乾燥の特徴とご注意

- 部屋干し特有の嫌なニオイが抑えられます。
- タイマー式脱水のため、洗濯量などにかかわらず運転を終了するため乾き具合が異なることがあります。

#### ■ 通常の場合



#### ■ 風乾燥した場合



## 洗濯～風乾燥までを自動でする・・・洗濯物は 2kgまで

**1** 衣類の仕分け・前処理  
水栓を開ける  
洗濯物を入れる  
電源を入れる **切/入** を押す

**2** コースを選ぶ **コース** を押す

**3** 風乾燥追加設定にする  
予約 ボタンを長押しし、30分・60分・2時間から時間を選ぶ  
選択されたコースに風乾燥を追加することができます。

**4** スタートする **スタート一時停止** を押す

**5** ふたを閉める  
給水され洗濯が始まります。

**6** 洗濯完了  
洗濯物を取り出す  
水栓を閉める  
お手入れする (P. 24～26 ページ)

コースに風乾燥を追加した場合、下記のように設定したコースに加えて風乾燥のランプも点灯します。

- 標準<sup>2</sup> ○ 毛布
- おいそぎ ○ セレクト<sup>5</sup>
- 自分流 ○ 槽洗浄<sup>3</sup>
- ドライ ○ 風乾燥<sup>3</sup>

### 風乾燥してはいけないもの

- 型崩れ・しわが気になるもの
  - ・絹や革製品・ウールなど
  - ・ブラウスや綿100%シャツなど
  - ・掛け布団・毛布など
  - ・防水性のもの
- 吊り干し・平干し、ドライなどの表示があるもの



## 便利な使いかた

### のり付け・・・のり付けできる衣類の量：500g以下

**1** のり付けしたい衣類を入れる  
水栓を開ける  
電源を入れる **切/入** を押す

**2** 標準コースで **水量** 18L **洗い** 3分 **脱水** 3分に設定

**3** ふたを閉める  
スタートする **スタート一時停止** を押す

**4** 給水が終了し洗濯が始まったら一時停止し、洗濯のりを入れる。  
ふたを閉め、再スタートする

**5** のり付け後は「水量 50L」で【洗い 6分】【脱水 3分】の運転をしてください。  
のりが残ると故障の原因になります。

### 終了時の電子音の設定

■ 初期設定「電子音あり」ですが、終了音を消すことができます。

**1** 電源を入れる **切/入** を押す

**2** **スタート一時停止** を押しながら、**切/入** を 5 秒以上押す

ピッと音が鳴り、消音の設定が完了します。電源を切っても、設定は記憶されます。

- 終了音ありにするときは、同じ手順で設定できます。

# お手入れ

## 槽乾燥（洗濯・脱水槽を乾燥する）

1

洗濯物を入れずに、**切/入** を押す  
**コース** を押して風乾燥コースの30分を選択します。



-標準<sup>2</sup>-毛布  
 -おいそぎ<sup>5</sup>-セレクト<sup>5</sup>  
 -自分流<sup>3</sup>-槽洗浄<sup>3</sup>  
 -ドライ<sup>3</sup>-風乾燥<sup>3</sup>

2

ふたを閉め、**スタート/一時停止** を押す

● 槽乾燥が終了すると、電子音でお知らせし、電源が切れます。

## 槽洗浄（洗濯・脱水槽を洗う）

■ 洗濯機は使用期間が長くなると、洗濯・脱水槽に汚れや黒カビが発生することがあります。

下の表を目安に槽洗浄を行ってください。

1

水栓を開ける  
 電源を入れる **切/入** を押す

2

**コース** を押し、槽洗浄コースを選択する

10分・4時間・12時間から選択する

10分間洗浄は水洗いのみのため、塩素系漂白剤を入れる必要はありません。4時間、12時間洗浄を行う場合は、衣類用の塩素系漂白剤を準備してください。

3

ふたを閉めて**スタート/一時停止** を押す ※洗剤は入れないでください。

給水が終了すると、ピピピとお知らせ音が鳴ります。

4

ピピピとお知らせ音が鳴ったら、ふたを開けて、市販の衣類用の塩素系漂白剤を洗濯・脱水槽に入れる

4時間、12時間は、ふたを開けて衣類用の塩素系漂白剤 300 ml を入れる。

ふたがロックされた後に漂白剤を入れる場合は **スタート/一時停止** を押し、一時停止してから投入してください。

5

ふたを閉める

6

洗浄終了 ブザーが鳴って洗浄終了

水栓を閉める

### 漂白剤ご使用時のご注意

- 市販の漂白剤の説明書をよくお読みいただきご使用ください。
- 衣類は入れないでください。
- 連続して、槽洗浄運転を行わないでください。故障のおそれがあります。
- 汚れがひどい場合や黒カビが発生したなどの場合は、市販の衣類用の塩素系漂白剤の代わりに市販の洗濯槽クリーナーをご使用ください。

コース	槽洗浄 10分	槽洗浄 4時間	槽洗浄 12時間
所要時間			
こんなときに	ちょっと汚れが気になるとき	1か月に一回の定期的なお手入れに	匂いや汚れが気になるときに

## 本体・槽の清掃

### 本体の清掃

- よく絞ったやわらかい布で拭く  
汚れが落ちにくい場合は薄めた中性洗剤でふき取ってください。さらによく水拭きし、最後に乾いた布で拭いてください。
- 化学ぞうきんを使うときは、注意書きに従ってください。

### ステンレス槽のサビの対応

- 市販のクリームクレンザーをスポンジにつけてサビを取り除く  
金属たわしなどは使わないでください。表面を傷つけさびやすくなります。
- イオウ成分の入った入浴剤入り風呂の残り湯は使わないでください。
- ヘヤピンなどのさびやすい鉄製品を洗濯槽に入れたままにしないでください。



### 警告

- お手入れの際は、必ず電源プラグをコンセントから抜く。またぬれた手で抜き差ししない
- シンナー、ベンジン、ガソリンなどは使用しない

## 洗剤投入ケース

### ① 洗剤投入ケースをはずす

手前に引きだしてから、斜め上に引き抜きます。

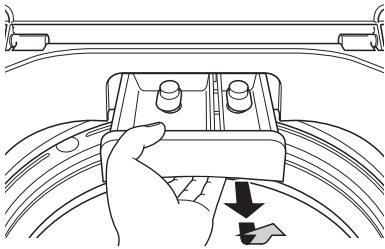

### ② 洗剤投入ケース挿入口内部の掃除

まわりに水がかからないよう注意して掃除してください。

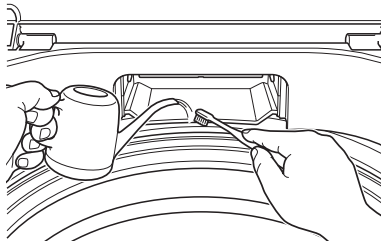

### ③ 洗剤投入ケースのキャップをはずす

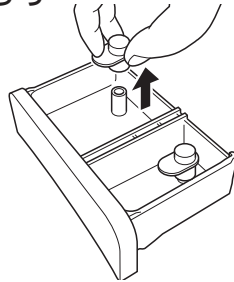

### ④ キャップの裏側・本体をよく洗う

洗剤がこびりついたときは、約40℃のお湯で洗うと落ちやすくなります。

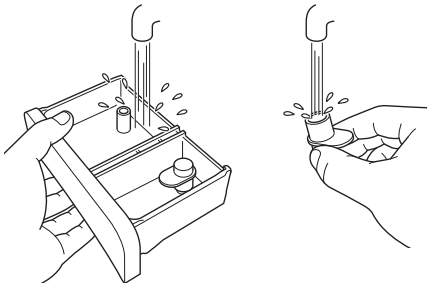

### ⑤ 洗剤投入ケース本体内側の水をよくふき取る

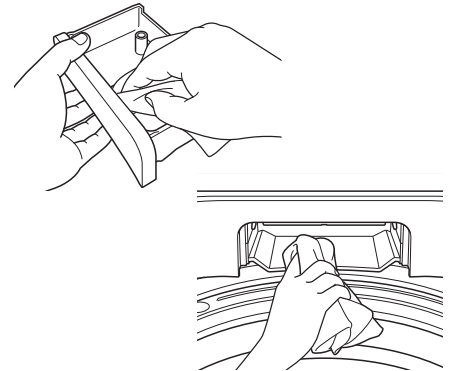

### ⑥ キャップをしっかりと押し付けて取り付ける

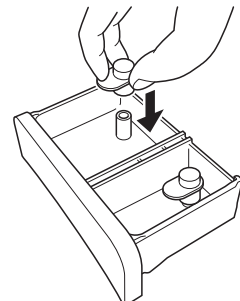



# お手入れ (つづき)

## 糸くずフィルターの清掃

- 1** フィルターカバーをはずす  
①レバーを押しながら②手前に引きます。

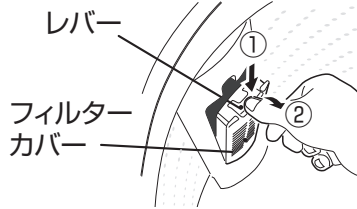

- 2** フィルターを開ける  
フィルターカバー両端のストッパーからフィルターを開けます。

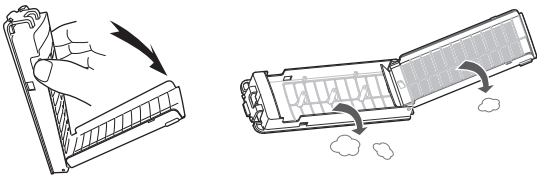

- 3** フィルターの掃除  
たまった糸くずを取りだして、水できれいに洗います。

- 4** フィルターを取り付ける

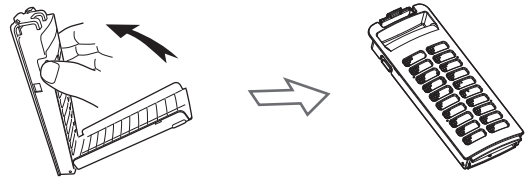

- 5** フィルターを取り付ける  
カバー下の①ツメを挿入し②レバーがカチッと音がするまで押し込む。

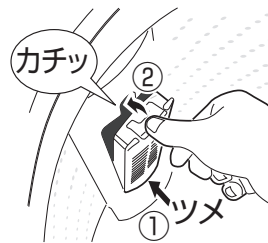

## 給水口の清掃

給水口にゴミがたまると、水の出が悪くなります。水の出が悪くなったら清掃してください。

- 1** 水栓をしめる
- 2** **洗い** 運転を行い、給水ホースの水を抜く  
10秒程度運転してください。給水ホースを外したときの水の飛び散りを防ぎます。

- 3** 給水ホースをはずし、給水口内の青いフィルターキャップの水あか、さびなどの汚れを歯ブラシなどで取り除く



## もしもの場合

### 水抜き (引越し・凍結の防止)

- 1** 水栓をしめる
- 2** **洗い** 運転を行い、給水ホースの水を抜く  
10秒程度運転してください。給水ホースを外したときの水の飛び散りを防ぎます。
- 3** **脱水** 運転を行い、洗濯・脱水槽の残水を排水する
- 4** 給水ホースの水栓蛇口側をはずして、ホース内の残水をバケツなどに排水する  
つぎの洗濯まではずしたままにする。



### 凍結してしまったら

- 1** 給水ホースの接続部 (水栓側と本体側) に 50℃以下の温水をかける  
水が飛び散る場合がありますので、タオルなどをあててください。床がぬれて困る場合は、蒸しタオルで包んでください。
- 2** 給水ホースを外し、50℃以下の温水につける
- 3** 50℃以下の温水を約1リットル洗濯・脱水槽に入れ、10分間そのままにする
- 4** 給水ホースを接続し、水栓をあけて運転し、給水と排水ができるか確認する

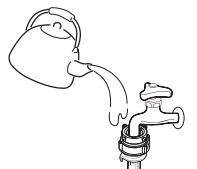

# 据え付け (施工は必ず、お買い上げの販売店か施工業者にご依頼ください)

## ① 設置場所

■ 丈夫な床に据え付けてください。

### 次の場所には設置しないでください

- 直射日光の当たる場所
- 屋外など冬期に凍結のおそれのある場所
- 給水・排水のできないところ
- 湿気の多いところ  
(浴室には絶対に据え付けない)
- じゅうたんの上など (故障の原因)
- タイルなどすべりやすい場所

### 設置するときの寸法関係

- 本体は前面を開放して、側面や背面は右図の寸法以上離してください。
- 排水パイプが出る側は壁まで 9 cm 以上離してください。振動や異音を防ぐためです。

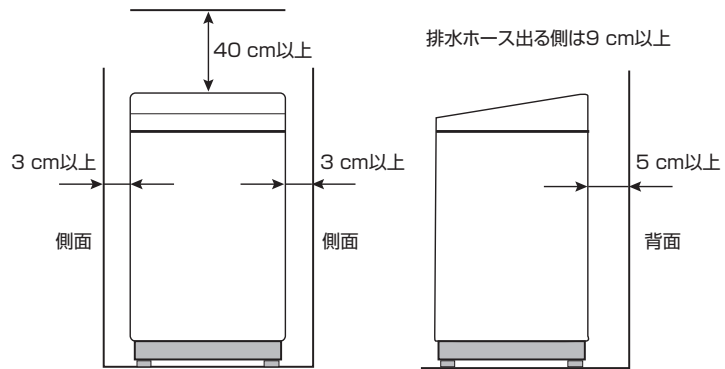

## 防水パンについて

- 万が一の水漏れにそなえ、防水パンの使用をおすすめします。
- 防水パン周囲の壁部分に脚が乗り上げないようにしてください。(振動、異音のおそれがあります。)
- 防水パンが設置されておらず、床が防水でない場合、洗濯機用トレイをご使用ください。

### ■ 防水パンサイズについて (参考)

防水パンサイズ、壁までの設置寸法を確認してください。脚を載せる台がある台付き防水パンと台の無い防水パンで、設置寸法が異なります。

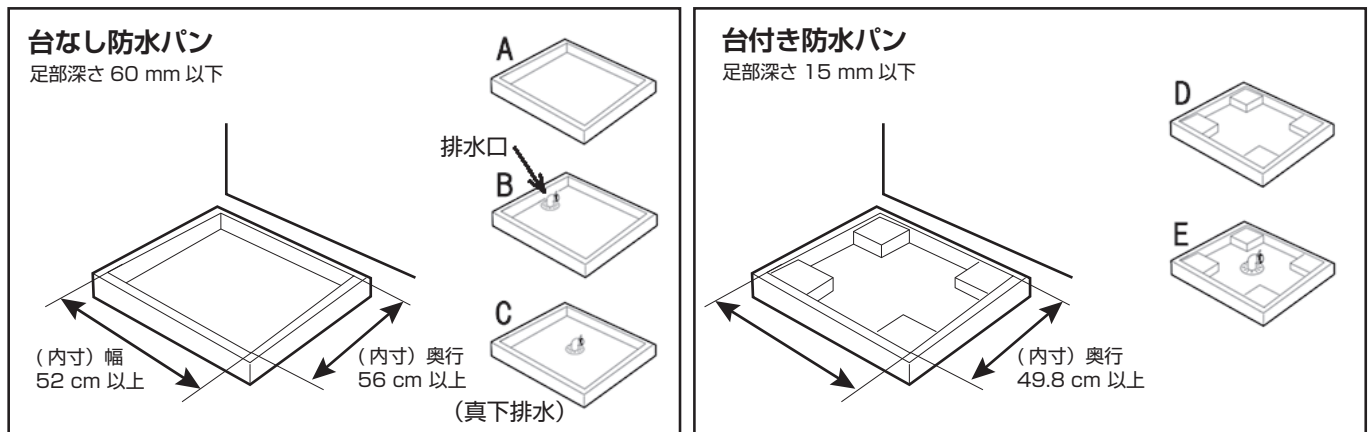

※ 上記台無し防水パンで A の排水口部がないもの、C の真下の排水口が設置されているものには、下記のような市販の高さ調整脚を必ずご使用ください。A の場合、排水経路に異常が発生した場合などに製品のモーター部分が水に触れることを防止できます。また C の場合は製品下部の干渉を防止できます。

**市販の高さ調整脚** 高さ 40 mm 以上  
※高さが 40 mm 未満の場合は 2 枚重ねて使用してください。

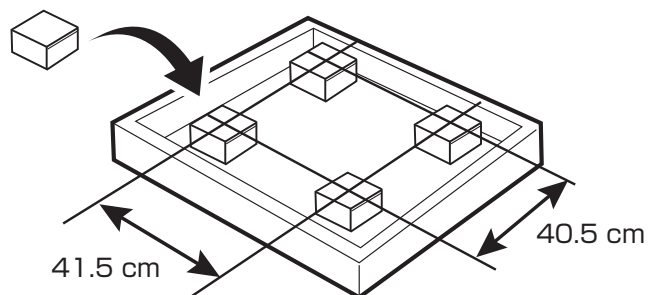
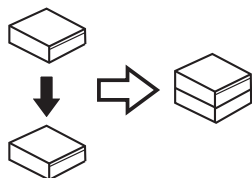

必要  
な  
と  
き  
に

# 据え付け (つづき)

**底カバーの取付** 本体の下に手足が入る場合には安全のため底カバーを取り付けてください。

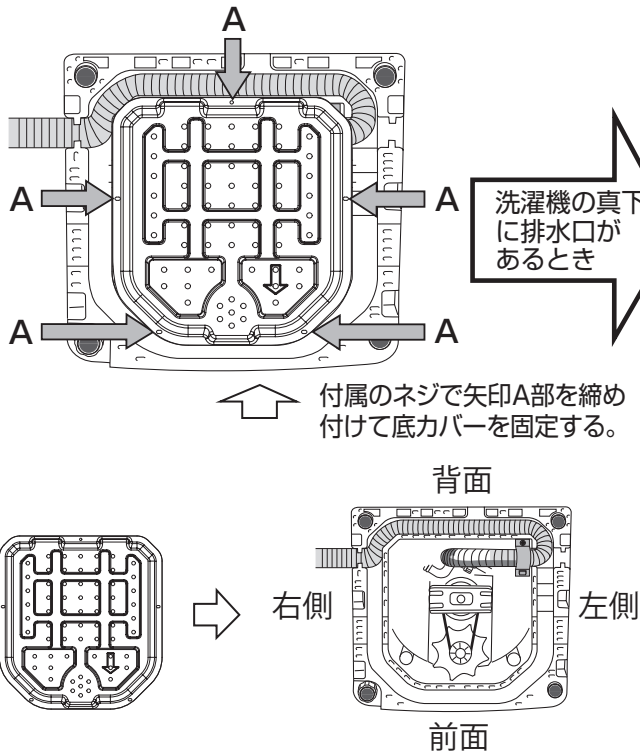

排水ホースが通る十分な隙間があることを確認する

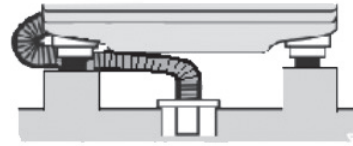

排水エルボや排水ホースが底カバーに接触する場合は、真下排水パイプと市販の高さ調整脚を使用して調整してください。

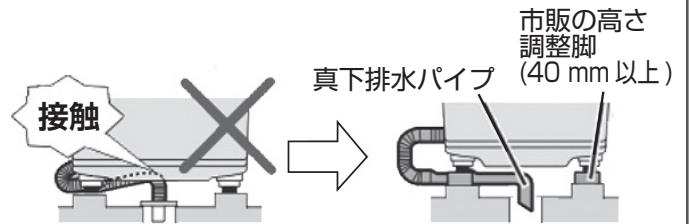

## 水栓の確認

### 洗濯機用の専用水栓

(日本電機工業会規格 JEM1206 に準拠した水栓を使用してください。)

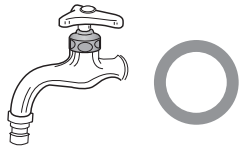

### 横水栓



### 取付不可能な水栓

(自在水栓、万能ホーム水栓、ワンタッチ水栓等)

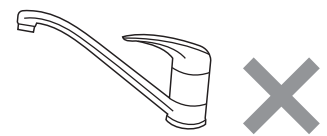

- 水栓出口先端は平面で長さは 10mm 以上必要です。
- 出口の先端が平面でないときや問題があるときは、止水水栓等に交換してください。
- 給水ホースを取り付ける前に、必ず水栓ジョイント部分を確認してください。(汚れ、サビ、傷は水漏れの原因になります。取り除けない場合は、新しい水栓に交換してください。)

## ②排水ホース

### 付け替え

■工場出荷時に、本体右側に排水ホースはセットされています。

- 1 手前が下になるように、段ボールなどの上に寝かせる
- 2 排水ホースを溝に合わせしっかり入れ、左側または後ろ側に出す

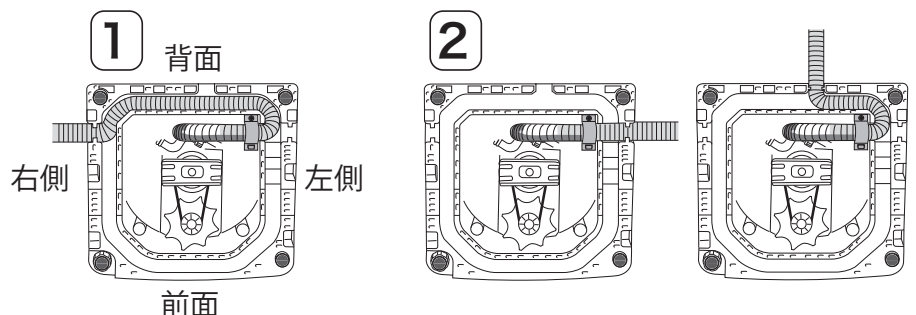

## 排水口に差し込む

### ■ 排水ホース先端のフックをはずし、付属品の排水スリーブを取り付けて、排水口に差し込む

排水スリーブは排水ホースの先端がふさがれて排水が悪くならないように、すき間を持たせるためのものです。必ず取り付けて使用してください。

### ■ 排水口がエルボの場合

排水ホースの先端部をエルボにしっかりと差し込み、ホースバンドで確実に固定してください。差し込みができないときは、排水スリーブをはずしてください。

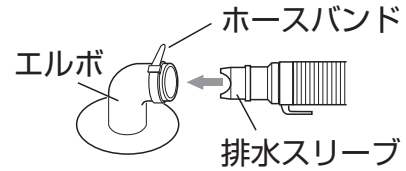
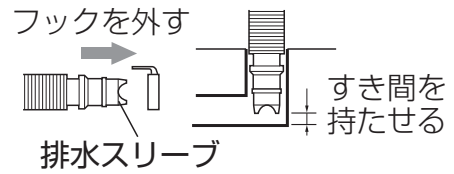

## ホースを延長する場合

### ■ 延長ホースの先端部をしっかりと差し込み、確実に固定してください。

- 市販の「洗濯機用排水延長ホース」をご使用ください。
- 延長ホースの長さ、段差を越える場合の高さは右側の表に従ってください。

ホースの状態	ホースの高さ	延長ホースの長さ
途中で高くなる場合	10 cm 以内	1 m 以内
途中で高くない場合	—	3 m 以内

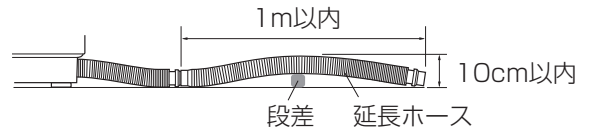

## 洗濯機の真下に排水口がある場合（別売の真下排水パイプをお買い求めください。▶ 9 ページ）

### ■ 排水ホースに真下排水パイプを取り付ける

排水ホースを直接排水口に差し込まないでください。

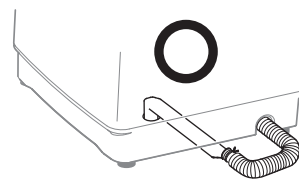
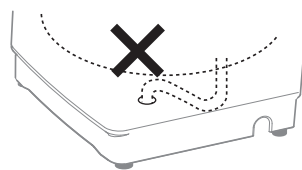

(洗濯機側面)

### ■ 真下排水パイプを排水口に差し込む

排水口のフチが平らであることを確認してください。真下排水パイプが長くて排水口に垂直に入らない場合は、先端部を切断してください。

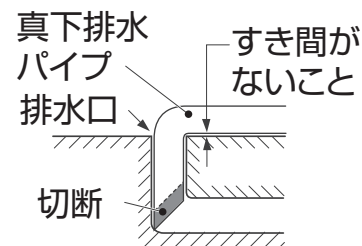



# 据え付け (つづき)

## ③ 水平を確認する がたつきのない設置

がたつきがないように、右手前 1 カ所の高さ調整脚を回して調整する

- ① 固定ねじをゆるめる (左回し)
- ② 調整脚を回して、脚の高さを調節する
- ③ 固定ねじで確実に固定する (右回し)  
確実に締め付けしないと振動の原因になります。

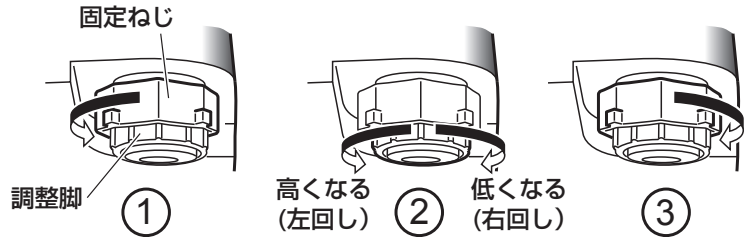

洗濯機の対角を押して、がたつきがないか確認する

- 水平が出ないときは板材などのスペーサーで調整してください。

## ④ 給水ホースの接続

### 給水ホースと洗濯機の接続

給水ホースは付属品の新品を取り付けてください。古いものを使うと水漏れの原因になります。

1. 給水ホースのナットを水平に右に回して給水口にしっかり締め付ける
  2. ゆっくりホースを引いてしっかり付いたか確認する
  3. 洗濯の開始時、終了時、給水ホースの接続部分に水もれがないか確認する
- 給水ホースのナットを水平でなく斜めに締めると、給水口のねじが壊れる場合があります。

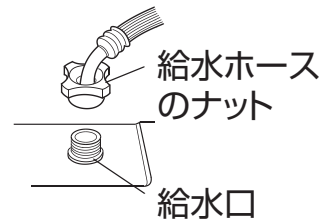

### 水栓と給水ホースの接続

#### 洗濯機専用水栓の場合

1. スリーブを引き下げ、水栓に給水ホースを挿入する (給水つぎ手は不要です。)
2. 挿入したあと、給水ホースを上下に引っ張ってはずれないか確認する

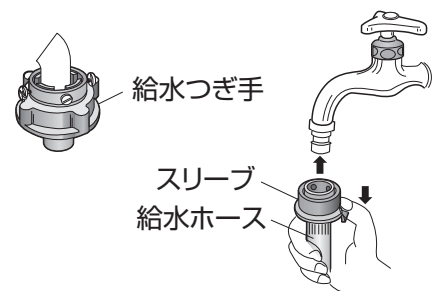

#### 洗濯機専用水栓でない場合

① 給水つぎ手を水栓に取り付ける  
(リングのラベルはまだはがさないでください)

1. リングのネジ (4 本) をゆるめる。(図①)
2. 水栓出口の径が大きい場合、リングのねじ (4 本) をゆるめて、中のガイドリングを取りはずす (図②)  
水栓出口の先端が平面でないと、水もれの原因になります。
3. 水栓出口に垂直に押しつけ、水栓出口がリングの中心となるよう、リングのねじ (4 本) を均等にしっかり締め付ける (図③)
4. リングに貼り付けているラベルをはがし、ノズルを右に回して、しっかり締める (図④)

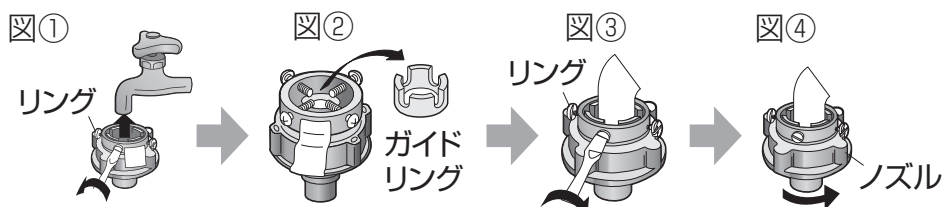

## ②給水つぎ手と給水ホースの接続

1. 給水ホースのスリーブを引き下げ、給水つぎ手に差し込んでスリーブを離す
2. 給水ホースを下に引いてはずれないか確認する
3. 給水ホースが折れていないかを確認する  
(以前も給水つぎ手を使用していた場合、水漏れのおそれがあるので蛇口の同じ位置にねじを固定しないでください。)

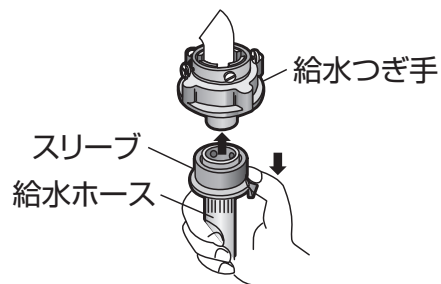

## 給水ホースのはずしかた

1. 水栓をしめる
2. **脱水** 運転を行い、給水ホースの水を抜く  
10秒程度運転してください。給水ホースを外したときの水の飛び散りを防ぎます。
3. スリーブを下に引いて、給水ホースをはずす

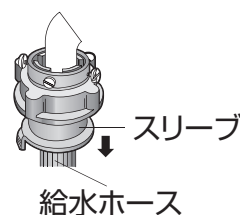

## ⑤アースについて

### ■コンセントにアース端子があるとき

アースの先端を確実にアース端子に接続してください。

### ■アース工事について

安全にご使用いただくため、D種接地工事が必要です。詳しくは、お買い上げの販売店にご相談ください。

(工事費は本体価格に含まれていません。)

### 警告

- 必ずアースをする  
アースしないと感電の恐れがあります。
- 水道管、ガス管には接続しない  
感電・爆発の原因になります。
- 電話線や避雷針のアースには接続しない  
感電の原因になります。

## ⑥電源 (コンセント) について

- 定格 15A 以上、交流 100V のコンセントを単独で使用。(タコ足配線をしない。延長しない)
- 本体や、周囲のモノでコードを挟まない。(コードを傷つけない)

## ⑦試運転について

1. 水栓を開く  
→水栓から水漏れがないか確認してください。
2. 洗濯物は入れないで、**切/入** を押し、**スタート一時停止** を押す  
→パルセーターが回転したら、ふたを閉めてください。
3. 約 5 分間運転をする  
→異常音や、水漏れがないか確認してください。
4. **スタート一時停止** を押し、ふたロックが解除し、ふたが開くことを確認してください。
5. **切/入** を押し電源を切り、再度電源を入れる
6. ふたが閉まっていることを確認し **脱水** を長押しし設定、**スタート一時停止** を押す  
→排水が始まるので、排水ホースから水漏れがないか確認してください。
7. 約 3 分間運転をする  
→異常音や、異常振動がないか確認してください。
8. **スタート一時停止** を押し、一時停止する  
→ふたロックが解除されてふたが開くか確認してください。
9. **切/入** を押し電源を切る

# 故障かな?! と思ったら

ご使用中に異常が生じたときは、つぎの点をお調べください。それでも正常に戻らないときは、ただちに電源プラグを抜き、水道栓を閉めて、お買い上げの販売店または弊社サービスセンターにご連絡ください。お知らせ表示には下記以外に E5 ~ E9 がありますが、これらが表示された場合にも、お買い上げ販売店が弊社サービスセンターにご連絡ください。

こんなとき	お知らせ表示	お調べいただくこと
運転しない	E1	<ul style="list-style-type: none"> <li>● ふたを確認してください。               <ol style="list-style-type: none"> <li>①開いていませんか。</li> <li>②完全に閉まっていますか。</li> <li>③異物が挟まっていますか。</li> </ol> </li> </ul>
排水しない	E3	<ul style="list-style-type: none"> <li>● 排水ホースを確認してください。               <ol style="list-style-type: none"> <li>①ホースを横にかけたままになっていませんか。</li> <li>②正しく取り付けられていますか。(P.28、29 ページ)</li> <li>③つぶれたり凍結していませんか。</li> <li>④先端が水につかっていますか。</li> <li>⑤途中が高くなっていませんか。(P.29 ページ)</li> <li>⑥長すぎませんか。(P.29 ページ)</li> </ol> </li> <li>● 排水口や排水ホースに糸くずなどが詰まっていますか。</li> </ul>
給水しない	E4	<ul style="list-style-type: none"> <li>● 水栓は全開していますか。</li> <li>● 給水口の青いフィルターキャップにゴミがたまっていますか。(P.26 ページ)</li> <li>● 断水していませんか。</li> <li>● 水道や給水ホースが凍結していませんか。(P.26 ページ)</li> </ul>
脱水しない	Un	<ul style="list-style-type: none"> <li>● 洗濯物が片寄っていませんか。</li> <li>● 本体がガタついたり傾いた状態で設置していませんか。(P.30 ページ)</li> </ul>
ふたロック異常	UL	<ul style="list-style-type: none"> <li>● ふたがきちり閉まっていますか。</li> </ul>
ふたが開かない	—	<ul style="list-style-type: none"> <li>● 運転中は、ふたロックが作動します。(P.3 ページ) ふたロックランプ  が点灯していませんか。</li> <li>● 運転中に電源を切ると、ふたロックしたままになります。(P.3 ページ)</li> <li>● チャイルドロックを設定していませんか? (P.3 ページ)</li> <li>※ ロックを解除せずに電源を切るとランプは消灯しますがロックは解除されません。再び電源を入れると右のように表示されます。</li> </ul> 
運転しない	—	<ul style="list-style-type: none"> <li>● 電源プラグはきちんと差し込まれていますか。</li> <li>● ご家庭のブレーカーが切れていませんか。</li> <li>● 停電ではありませんか。</li> <li>● 電源  ボタンは押しましたか。</li> <li>● スタート  ボタンは押しましたか。</li> <li>● 予約運転中ではありませんか。(P.22 ページ)</li> </ul>

必要なときに

こんなとき	お知らせ表示	お調べいただくこと
水漏れする	—	<ul style="list-style-type: none"> <li>● 水栓の形状は適していますか。(P.28 ページ)</li> <li>● 給水つぎ手リングのねじやノズルがゆるんでいませんか。(P.30 ページ)</li> <li>● 給水口のナットがゆるんでいませんか。(P.30 ページ)</li> <li>● 付属品と異なる給水ホース／給水つぎ手を使用していませんか。(P.30～31 ページ)</li> <li>● 給水ホースがはずれたり、破れたりしていませんか。</li> <li>● 排水ホースが排水口からはずれていませんか。(P.29 ページ)</li> </ul>
異常音が出る 振動が大きい	—	<ul style="list-style-type: none"> <li>● 洗濯機が傾いたり、ガタついていませんか。(P.30 ページ) 据え付けが不安定な場合、脱水の振動や音が大きくなります。</li> <li>● 洗濯物が片寄っていませんか。 片寄ると脱水時の振動が大きくなります。</li> <li>● ヘアピン、金属物と一緒に洗っていませんか。</li> <li>● 給水ホースがかべなどに接触していませんか。</li> <li>● 排水ホースは <ul style="list-style-type: none"> <li>①正しく接続固定されていますか。</li> <li>②先端がはずれていませんか。</li> <li>③ホースのたるみが本体に当たっていませんか。</li> </ul> </li> <li>● 電源コードやアース線が本体に接触していませんか。</li> </ul>
洗剤投入 ケースや柔軟 剤投入口に 洗剤が残る	—	<ul style="list-style-type: none"> <li>● 粉末合成洗剤ではなく粉石けんの場合は、粉石けんの説明書をお読みいただき、正しくお使いください。(P.8 ページ)</li> <li>● 洗剤投入ケースが濡れたまま粉末洗剤を投入していませんか。</li> <li>● 予約洗濯する場合、洗剤が固まって一部残ることがあります。</li> <li>● 水栓は全開していますか。水圧が低すぎると洗剤の流れが悪くなります。</li> </ul>
液体洗剤が洗濯 槽に流れ出る	—	<ul style="list-style-type: none"> <li>● 洗剤・柔軟剤投入ケースのキャップのつばの高さ以上に入れ過ぎると、洗濯槽に流れ出ます。(P.8 ページ)</li> </ul>

# 故障かな？！と思ったら（つづき）

下記のような場合は故障ではありません。

初めて使用するときに排水ホースから水が出る	● 工場での性能テスト時の残水です。
運転の途中で止まる	● 洗い、脱水、給水、排水などの運転切り換え時、一時的に止まることがあります。
運転切換え時に音がる	● 洗濯機内部で運転切換え時に、弁などの音がします。
排水時に音がる	● 排水経路で水と空気が混じり合うために出る音です。
洗濯物の量に対し水量が合わない	● 衣類によっても自動計量水量は異なります。合っていないと感じられる場合は、洗濯スタート前に水量ボタンでお好みの水量を直接設定してください。
すすぎからスタートしても給水が始まらない	● 洗濯槽に水がない場合でも脱水から始まり、一定時間の脱水後に給水、すすぎとなります。
脱水の途中ですすぎになる	● 脱水時に洗濯物の片寄りがあると、注水してすすぎを行い片寄りを自動修正します。片寄りが直らない場合（最大3回）は、運転を停止します。
脱水が不十分	● 衣類の量や材質によって脱水状態は変わります。脱水不十分と感じられる場合は、再度脱水を行ってください。
残時間表示が正確でない	● 衣類の量、水道水圧、排水状況などで運転時間は変動します。表示された残り時間は目安です。洗濯時間の変動は運転の途中で時間補正されますので、残り時間の目安としてお使いください。
ラジオに雑音が入る テレビに線が出る	● ラジオ、テレビを洗濯機から離してください。

## 仕様

種類	全自動電気洗濯機	使用水道水圧	0.03 ~ 0.8 MPa (0.3 ~ 8kgf/cm <sup>2</sup> )
電源	AC100V 50/60Hz 共用	標準水量	50L
標準洗濯容量	7 kg (乾布質量)	標準使用水量	95L
標準脱水容量	7 kg (乾布質量)	外形寸法	幅 540 × 奥行 520 × 高さ 910 (mm)
洗濯方式	うず巻式	質量	29 kg
定格消費電力	370 W/420 W	電源電線の長さ	1.9 m



# アフターサービスについて

## ● 保証書（添付）

「お買い上げ年月日」と「販売店名」等所定事項の記入及び記載内容をご確認のうえ、お買い上げの販売店からお受け取りください。記載内容をよくお読みになり大切に保管してください。

## ● 保証期間：お買い上げ日から本体 1 年間

## ● 補修用性能部品の保有期間 6 年

この商品の補修用性能部品は、製造元が製造打ち切り後 6 年保有しています。

注) 補修用性能部品とは、その商品の機能を維持するために必要な部品です。

## ● 修理を依頼される時

「故障かな?!」の表にしたがってご確認ののち、直らないときは、まず安全のため電源プラグを抜いて、お買い上げの販売店、または弊社サポートセンターへご連絡ください。

## ● 保証期間中は

保証書の規定にしたがって、出張修理、または（場合によっては）商品の交換をさせていただきます。

## ● 保証期間終了後は

保証期間終了後は診断をして、修理できる場合はご要望により有料修理させていただきます。

## ● 修理料金の仕組み

修理料金は、技術料・部品代・出張料などで構成されています。

**技術料:** 診断・故障箇所の修理および部品交換・調整・修理完了時の点検などの作業にかかる費用です。

**部品代:** 修理に使用した部品および補助材料代です。

**出張料:** お客様のご依頼により、製品のある場所へ技術者を派遣する場合の費用です。

## ● その他

・商品に異常がある場合には、お客様ご自身で修理されたり、手を加えたりすることは危険です。絶対にしないでください。

・アフターサービスについてご不明な点は、弊社サポートセンターまたはお買い上げの販売店にお問い合わせください。

## <弊社サポートセンターについて>

### ● 電話によるお問い合わせ

受付時間：365日 9:00～18:00

固定電話：0120-835-111

携帯電話：0570-033-677(有料)

※上記電話番号がご利用いただけない場合

050 - 2018 - 6700 (有料)

### ● FAX によるお問い合わせ

FAX 番号：0570-06-1117 (有料)

お客様のご連絡先、型番、ご購入年月日、お買い上げ店、故障状況を詳しく記載してください。

### ● メールによるお問い合わせ

電子メールでのお問い合わせは <http://www.hisense.co.jp> のお問い合わせのページで受け付けています。お客様のご連絡先、型番、ご購入年月日、お買い上げ店、故障状況を詳しく記載してください。

受付時間：24時間受付。土日・祝祭日を挟んだ場合、およびご質問の内容によっては、回答までに日数がかかる場合があります。あらかじめご了承ください。

サポート受付に関しては変更させていただく場合がございます。

弊社のホームページでサポート時間などをご確認の上、ご利用いただくようお願いいたします。

## ハイセンスサポートセンター

固定電話：0120-835-111

携帯電話：0570-033-677(有料)

## 長期使用製品安全表示制度に基づく本体表示について

### 本体への表示内容

経年変化により危害の発生が高まるおそれがあることを注意喚起するために、電気用品安全法で義務付けられた以下の表示を本体におこなっています。

【製造年】（本体に西暦 4 桁で表示してあります）



【設計上の標準使用期間】7年  
設計上の標準使用期間を超えてお使いいただいた場合は、経年劣化による発火・けがなどの事故に至るおそれがあります。

### 設計上の標準使用期間とは

● 運転時間や湿度など、右記の標準的な使用条件に基づく経年劣化に対して、製造した年から安全上支障なく使用することができる標準的な期間です。

● 設計上の標準使用期間は無償保証期間と異なります。また一般的な故障を保証するものでもありません。

### ■標準的な使用条件 JIS C 9921-4 による

区分	項目	条件
環境条件	電圧	単相 100V
	周波数	50Hz/60Hz
	温度	20℃
	湿度	65%
負荷条件	負荷	標準容量
	コース	標準コース
	給水圧力	0.03～0.8MPa
	給湯・給水温度	20±15℃
使用時間および回数	1日の平均使用回数	1.5回
	1回の使用時間	標準コースの時間
	1年間の使用日数	365日
	1年間の使用回数	1.5回×365日=547.5回/年

### 経年劣化とは

長期間にわたる使用や放置に伴い生ずる劣化をいいます。

● 設置状況や環境、使用頻度が上記の条件と異なる場合、または、本来の使用目的以外で使用された場合は、設計上の標準使用期間より短い期間で故障したり経年劣化による発火・けがなどの事故に至るおそれがあります。

# 全自動電気洗濯機 保証書 出張修理

品番	HW-G70J
お買い上げ日	年 月 日
保証期間	お買い上げ日より本体 <b>1年間</b>
お買い上げ店 住所・店名・電話	

## 【お客様情報】

お名前	
ご住所	
お電話番号	

# Hisense

ハイセンスジャパン株式会社

〒212-0058

神奈川県川崎市幸区堀川町 66 番地 2

サポートセンター電話番号：

固定電話：0120-835-111

携帯電話：0570-033-677(有料)

受付時間：365日 9:00～18:00

修理のお問い合わせに際して、まず**〈無料修理規定〉**をお読みください。FAXによるお問い合わせは、取扱説明書のアフターサービスについてをご覧ください。

## 〈無料修理規定〉

- 取扱説明書・本体表示の注意書きに従い、正常な使用状態で保証期間内に故障した場合、本書記載内容の範囲内で無料修理いたします。お買い上げの販売店へ修理を依頼してください。
- ご転居・ご贈答品などで、お買い上げの販売店に修理を依頼できない場合は、ハイセンスサポートセンターへお問い合わせください。
- 保証期間中でも、次の場合には有料修理になります。
  - (イ) 使用上の誤りや、不当な修理・改造による故障または損傷。
  - (ロ) お買い上げ後の取付場所の移動・引っ越し・輸送・落下などによる故障または損傷。
  - (ハ) 火災・水害・落雷・地震・その他の天災地変、公害・塩害・異常電圧などによる故障または損傷。
- (ニ) 一般家庭用以外（たとえば業務用・車両・船舶への搭載）に使用された場合の故障または損傷。
- (ホ) 本書のご提示がない場合。
- (ハ) 本書にお買い上げ年月日・お客様名・販売店名の記入または押印がない場合
- この保証書は再発行いたしませんので、大切に保管してください。
- この保証書は日本国内においてのみ有効です。
- 離島および離島に準ずる遠隔地への出張修理対応を行った場合は実費を申し受けます。

- ★保証書にご記入いただいた個人情報、保証期間内のサービス活動、以後の安全点検活動に利用させていただく場合がございますので、ご了承ください。
- ★この保証書は、明示した期間・条件のもとで修理をお約束するものです。したがって、この保証書により保証書発行者（保証責任者）およびそれ以外の事業者に対するお客様の法律上の権利を制限するものではありません。保証期間経過後の修理については、お買い上げの販売店またはハイセンスサポートセンターへお問い合わせください。
- ★保証期間経過後の修理、補修用性能部品の保有期間については、取扱説明書のアフターサービスについてをご覧ください。

## 愛情点検



## 長年ご使用の洗濯機の点検を！

### このような症状はありませんか？

- 電源コードや電源プラグが異常に熱い。
- 焦げ臭いニオイがする。
- 運転中に異常な音や振動がする。
- 洗濯機に触れるとビリビリと電気を感ずる。
- 水漏れ（ホース・水槽・ホースつぎ手）
- 洗濯・脱水槽がとまりにくい。
- 据え付けが傾いたりぐらぐらする。
- その他、異常・故障がある。

### 異常があればご使用中止

事故防止のため、電源プラグをコンセントから抜いて、必ずお買い上げの販売店に点検をご依頼ください。

## 廃棄時のご注意

2001年4月施行の家電リサイクル法ではお客様がご使用済みの電気洗濯機を廃棄される場合は収集・運搬料金と再商品化等料金（リサイクル料金）をお支払いいただき、対象品を販売店や市町村へ適正に引き渡すことが求められています。

# ハイセンスジャパン株式会社

〒212-0058 神奈川県川崎市幸区堀川町 66 番地 2

HJ240801-0