

Hisense

取扱説明書

保証書付き

2ドア冷凍冷蔵庫 (家庭用)

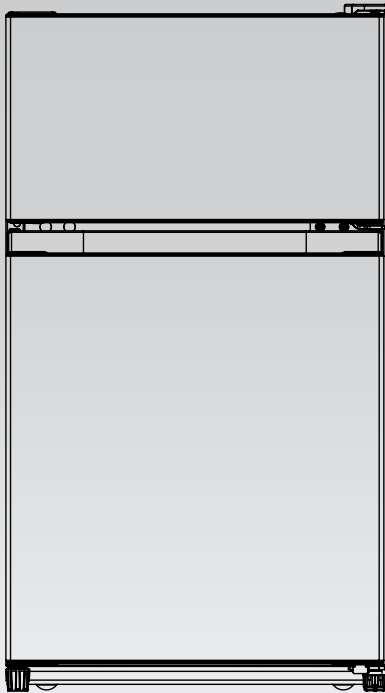

品番
HR-B91HW
HR-K91HB

直冷式 (手動霜取りタイプ)

安全上のご注意.....	1
設置のしかた	3
各部のなまえ	5
使いかた	6
お手入れのしかた.....	8
こんなときは	9
仕様.....	9
故障かな?!と思ったら	10
アフターサービスについて	11
保証書 (出張修理).....	裏表紙

お買い上げいただきましてありがとうございます。

この取扱説明書をよくお読みの上、正しくお使いください。

とくに「安全上のご注意」(☞ 1, 2 ページ)は、ご使用前に必ずお読みいただき、安全にお使いください。
お読みになった後は、いつでも見ることができる場所に保管してください。



●本製品は一般家庭用のため、業務用には使用しないでください。

安全上のご注意

お使いになるご本人や周囲の人々への危害・物的損害を未然に防止するため、この「安全上のご注意」をよくお読みいただき、正しくお使いください。

表示の分類

本書では、必ずお守りいただく事項を以下のように分類しています。



 警告	人が死亡したり、重大な損害を受ける可能性がある内容を示します。	 注意	人が負傷したり、物が破損する可能性がある内容を示します。
---	---------------------------------	---	------------------------------

図記号の意味





 してはいけない内容を示します。	  必ず実行しなければならない内容を示します。
---	---

警告

電源プラグ・コードについて

-  電源コードを傷つけたり、加工したり、熱器具に近づけたり、無理に曲げたり、ねじったり、引っ張ったり、重いものを乗せたり、束ねたりしない
 - 火災や感電の原因になります。
- 電源プラグは根元まで確実に差し込み、傷んだプラグ、ゆるんだコンセントは使わない
- 火災や感電の原因になります。
- ぬれた手で電源プラグを抜き差ししない
 - 感電やけがの原因になります。
- 電源プラグを冷蔵庫の背面で押しつけない
 - 火災や感電の原因になります。
- 電源プラグのほこりなどは定期的に取り除く
 - 湿気などで絶縁不良となり、火災の原因になります。
-  電源は交流100Vで定格15A以上のコンセントを単独で使用する
 - たこ足配線などで定格を超えると発熱し、発火・感電の原因になります。
- 電源プラグはコードが下向きになるように差し込む
 - 感電の原因になります。
- 電源プラグを抜くときは、プラグを持って抜く
 - 感電の原因になります。
- 長期間使用しない場合は電源プラグを抜きドアを開け乾燥させる
 - 乾燥不十分の場合、冷却器の腐食で冷媒漏れのおそれがあります。
- お手入れの際は電源プラグを抜く
 - 感電の原因になります。

設置について

-  屋外や軒下など水がかかる場所には設置しない
 - 絶縁が悪くなり、火災や漏電の原因になります。
- 冷蔵庫の周囲のすき間はふさがない
 - 冷媒が漏れると滞留し、着火の原因になります。
-  水平で丈夫な床に設置し、調整脚でしっかり固定する
 - 冷蔵庫が移動する場合があります。
- 地震の際の転倒に備え、転倒防止処置をする
 - 転倒して、けがの原因になります。
-  湿気の多い場所、水気のある場所に設置する際は、必ずアース（接地）・漏電遮断器の取り付けをお買い上げの販売店に相談する（アース工事費は本製品の価格に含まれていません）
 - 取り付けないと、漏電して、感電の原因になります。
-  車庫や小屋などでは使用しない
 - 小動物等によって配線を傷つけられるおそれがあり、感電、火災の原因となります。

使用について

-  修理技術者以外は、絶対に分解、修理、改造をしない
 - 発火や異常動作による、火災や感電の原因になります。
- ドアにぶらさがらない、のらない、本体の上にのらない
 - けがの原因になります。
- 冷蔵庫上に不安定なものを置かない
 - 振動で落下するなど、けがの原因になります。
- 本体や庫内に水をかけたりしない
 - ショートによる火災や感電の原因になります。
- 庫内に引火しやすいものを入れない
 - 家庭用冷蔵庫では感電や引火、爆発の原因になります。

⚠ 警告

使用について (つづき)

- ⊘ 薬品・学術試料などを入れない
 - 温度管理の厳しいものは保存できません。本機に爆発の可能性のあるもの、たとえば、可燃性の高圧ガスが充填されているスプレー缶などは入れない
 - 爆発の原因になります。可燃性高圧ガスが入ったエアゾール缶のような爆発性物質を入れない
- ⚠ 使い方が慣れていない体の不自由な人や子どもなどは、安全のため、保護者の元で使用
 - けがの原因になります。
- ⊘ 脱臭器、霜取り器などすべての電機製品を入れない
 - 冷媒が漏れていると電気製品の接点の火花による着火、着火による爆発の原因になります。可燃性スプレーを近くで使わない
 - 感電や引火、爆発の原因になります。
- ⚠ 都市ガスなどのガスが漏れたら、電源プラグに触れたり、冷蔵庫に触れたり、冷蔵庫のドアを開けたりせず、ガスの元栓を閉め、窓を開けて換気をする
 - 感電や引火、爆発の原因になります。
- ⊘ 本体の冷却回路（配管／本体背面）を傷つけない
 - 万一、冷却回路を傷つけたときは、窓を開けて換気し、お買い上げの販売店、または弊社サポートセンターに相談する
 - 可燃性冷媒を使用しているため、感電や引火、爆発の原因になります。
 - ショートによる火災や感電の原因になります。
 - 冷凍室内についた霜は、刃物やアイスピックなど、金属の鋭利なもので取らない
 - 万一、傷つけたときは窓を開けて換気する
 - 発火、爆発、けがの原因になります。
- ⚠ 液体の入った容器は必ずふたを閉める
 - こぼれると絶縁不良となり、火災の原因になります。

異常を感じたり故障したとき

- ⚠ 電源コードが破損した場合、プラグが異常に熱い、電源コードに深い傷や変形がある、焦げ臭いニオイがする、ビリビリと電気を感じるなどの場合は、すぐに電源プラグを抜いて、お買い上げの販売店に点検・修理依頼をする
 - 発煙・発火・感電の原因になります。

⚠ 注意

使用について

- ⊘ 冷凍室にビン類やカン類を入れない
 - 中身が凍って膨張したり、割れて飛び散るおそれがあります。棚より前にはみ出して、ものを置かない、またドアポケットに入りきらないものは入れない
 - 落下して、破損やけがのおそれがあります。冷凍室の食品、とくに金属製の容器、氷など、ぬれた手で触らない
 - くっついたり、凍傷になるおそれがあります。異臭がしたり、変色した食品は食べない
 - 腐敗による病気のおそれがあります。ガラスドアに強い衝撃を与えない
 - 割れてけがのおそれがあります。他の人が冷蔵庫に触れているときは、ドアを開け閉めしない
 - 手や指をさむおそれがあります。
 - 故障のおそれがあります。
- ⚠ ドア開け閉めの際に周囲（壁や家具）にぶつからない様に注意
 - けがのおそれがあります。本機で子供が遊ぶことのないように注意
 - けがのおそれがあります。

お手入れについて

- ⊘ 冷蔵庫底面と床の間に手や足を入れない
 - 鉄板の端面でけがををするおそれがあります。背面のコンプレッサーや配管に触れない
 - やけどのおそれがあります。本体内部のお手入れに塩素系、酸性タイプの洗剤は使用しない
 - 本体内部に洗剤が残り、有毒ガスが発生し、健康を害すおそれがあります。

移動・運搬について

- ⚠ 傷つきやすい床の上では、保護用の板を敷く
 - 床を傷めるおそれがあります。運搬の際は、下部前脚と背面上部を確実に持つ
 - ドアを持ったりすると、手を滑らせてけがををするおそれがあります。

リサイクルについて

- ⚠ リサイクルの際は、必ずドアパッキンをはずす
 - 幼児が閉じ込められるおそれがあります。

設置のしかた

1 以下の場所に必ず設置する

- 熱気、直射日光の当たらない場所
- しっかり安定し、水平なところ
- 放熱スペースを確保できる場所（右図参照）

注意

- 移動の際は、ドアや配管を持って運ばないでください。
- 床が、フローリング、じゅうたん、畳、塩化ビニール製の床材のときは、熱などの変形防止のため、下に丈夫な板を敷いてください。（右図参照）

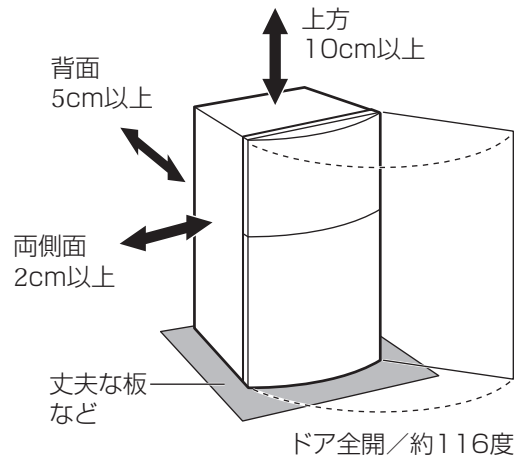

2 冷蔵庫を床と水平にし、固定する

- 前面2カ所の調整脚を回して、冷蔵庫を安定させてください。

3 電源プラグをコンセントに差し込む

- 最初はプラスチックのニオイがしますが、冷えると消えます。
- 使い始めは冷蔵庫本体の表面、両側面が熱くなりますが、異常ではありません。
- 庫内が冷えるまで約4時間かかります。
- 夏場などの暑いときは、完全に冷えるまで24時間以上かかる場合もあります。
- ドアの開閉が多いと冷えにくくなります。

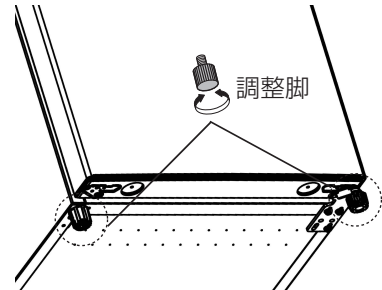

4 ガラス棚、製氷皿などを所定の場所に設置する

- ガラス棚うへはお好みの位置に設置します。
- たまごケース、ポケットなどは、固定テープをはがしてください。
- たまごケース（1ケース）は、小物ポケットうへに設置してください。



5 スイッチドア注意

- ドアを開けるとときに容器が倒れたり、落下したりする恐れがありますので、優しく開けるようにしてください。

6 本体上部での電気製品の設置と使用上の注意

- 冷蔵庫をより安全にご使用いただくには、図の示す通り、本体上部に電気製品の設置/使用時に、突起するヒンジカバーを避けるようにしてください。

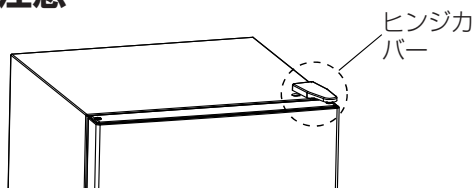

7 製氷皿の使用

- 図の示す通り、製氷皿が壊れないように、製氷皿を折り曲げたりしないでください。

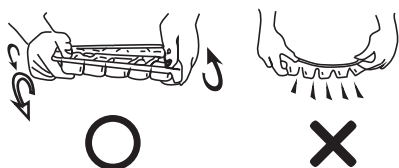

8 アースについて

- 土間、洗い場、地下室など、特に水気や湿気の多い場所で使うときは、アースのほかに漏電遮断器の設置が義務付けられています。設置については、お買い上げの販売店にご相談ください。

● コンセントにアース端子がある場合

アース線をコンセント側のアース端子と冷蔵庫背面下部の記号(⊕)の近くにあるアース接続ねじに接続してください。アース線(銅線直径 1.6mm)をお買い上げの販売店、ホームセンターなどでお買い求めください。

[本体背面した]

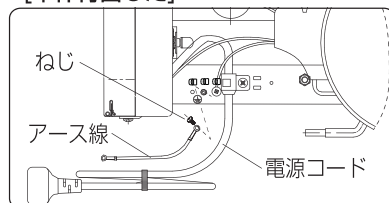

● コンセントにアース端子がない場合

お買い上げの販売店、または、電気工事店に依頼して、アース工事をご依頼ください。(D 種設置工事・有料)

アース線の取付後

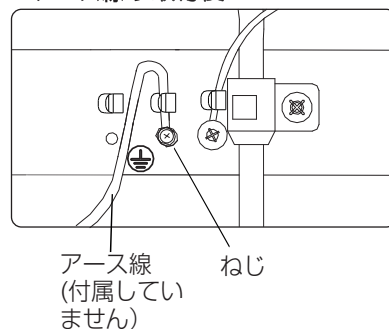

警告

- 水道管、ガス管には接続しない
感電・爆発の原因になります。
- 電話線や避雷針のアースには接続しない
感電の原因になります。

- 専門の技術者以外、絶対にアース工事をしないでください。

各部のなまえ

この冷蔵庫は直冷式（冷気自然対流方式）を採用しています。

本体

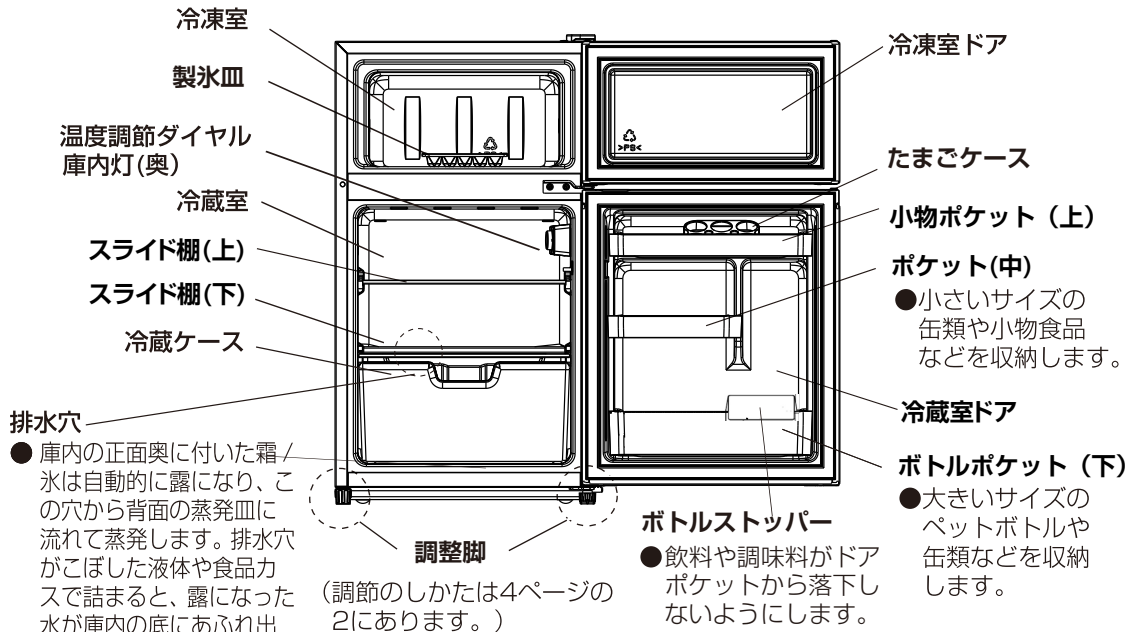
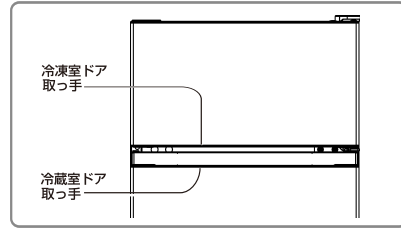

● 庫内の正面奥に付いた霜 / 氷は自動的に露になり、この穴から背面の蒸発皿に流れて蒸発します。排水穴がこぼした液体や食品カスで詰まると、露になった水が庫内の底にあふれ出ます。冷蔵室庫内底に水が溜まる場合は、細い竹串（直径 1～3mm）で排水穴の詰まりを掃除してください。

（調節のしかたは4ページの2にあります。）

● 飲料や調味料がドアポケットから落下しないようにします。イラストのようにドアポケット下段の右端に取り付けてください。

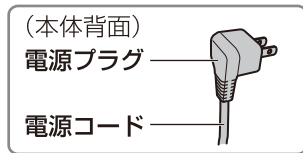

霜 / 露が付きます

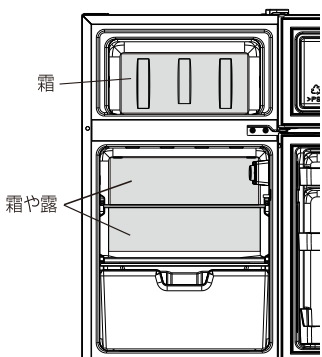

	霜が付く箇所	霜取り
冷凍室	側面・底面・天面・奥の壁面	1cmほどの厚さになったら、7ページの方法で霜取りをする。霜がたまると冷えが悪くなります。
冷蔵室	奥の壁面（露も付きます）	霜取りの必要はありません。 ● 圧縮機が止まるごとに自然に溶け、蒸発皿に排水されます。 ● ドア開閉が多いときや高温・高湿時は、霜の量が増え、完全に溶けずに霜が残ることがあります。 ● いったん溶けても流れ落ちずに再凍結したり、流れたあとが凍結したりすることもあります。

異常ではありません

使いかた

温度調節ダイヤル

下の表を参考に温度を調節する

- 冷蔵庫の庫内温度は周囲の温度、設置状況に応じ変わります。
- ダイヤル目盛りの調節位置の例

目盛り (4)

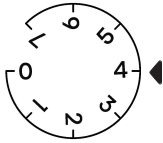

目盛り (2)

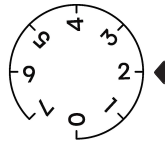

目盛り (0)

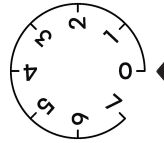

目盛り (7)

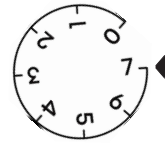

目盛り	周囲の温度など	庫内温度 (※)
0	冷却運転が停止します。	—
1～3	冬など、周囲の温度が 5℃～ 15℃のとき	1～6℃
3～4	春秋など、周囲の温度が 15℃～ 25℃のとき	3～8℃
4～5	夏など、周囲の温度が 25℃～ 35℃のとき	4～10℃
6～7	急いで食品を冷やしたいとき 氷を早く作りたいとき	<2℃, 冷蔵室が凍る場合があります

※周囲温度が 32℃のとき (庫内温度は周囲の温度により変わります。)



注意

- 温度調節ダイヤルを「6～7」にして長時間使用しないでください。庫内の温度が氷点下に下がり、食品が凍結するおそれがあります。

お願い

- 急いで冷やしたい場合は、目盛りを「6～7」にして、食品が冷えたら、必ず元の日盛りに戻してください。

食品の保存について

お願い

- 野菜、果物、ニオイの強いものは必ずラップしてください。
- 切ったり、皮をむいたかんきつ類の果物を保存するときは、必ずラップやポリ袋に包んでください。そのまま棚類や庫内に置くと、かんきつ類の精油成分でプラスチックが変色することがあります。
- 塩分の多い食品は必ずラップやポリ袋で包むか、密閉容器に入れ、庫内の壁面や床に直接触れないようにしてください。

お知らせ

- 次の場合、食品が凍ることがあります。
 - ・ 周囲の温度が 5℃以下のとき
 - ・ 水分の多い食品 (豆腐など) を棚の奥に置いたとき
→水分の多い食品は棚の手前に置いてください。
- 温度調節ダイヤル「2～4」で使用される場合は、冷凍室の温度が -18℃～ -20℃になります。
- 製氷皿はプラスチック製ですので、使用状況により、製氷時間がかかります。
- ジュースなどの糖分の多いものは、凍るまで時間がかかります。
- 温度や湿度の変化、ドアの開閉が多いときなど、霜が多く付くことがあります。

冷凍室の霜取りのしかた

冷凍室内に霜が多く付くと、冷却機能が低下し、電気代のムダにもなります。霜が1cm程度付いたら、霜取りをおこなってください。

- 1 冷凍室内にある食品、製氷皿を取り出す
- 2 温度調節ダイヤルを「0」にして冷却運転を停止する
- 3 冷凍室内まわりの霜や氷をプラスチックのへらなどで取り除く
- 4 霜取り後は冷凍室内に付着した水を布でふきとる
- 5 温度調節ダイヤルを元の位置に合わせ、庫内を十分に冷やしてから、食品、製氷皿を元の位置に戻す

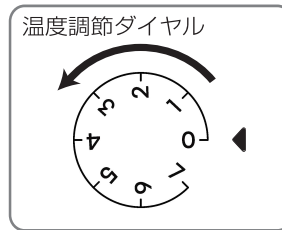
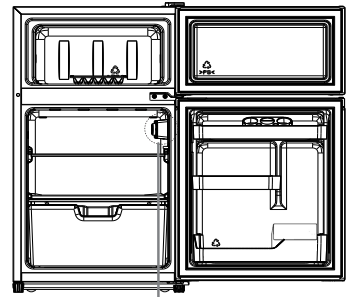

霜が付くのは (着霜場所は5ページ)

冷蔵庫の内壁から食品を冷やす方式だからです。

冷風で冷やす方式に比べ、風切り音がしない・食品が乾燥しにくいなどの特長がありますが、冷凍室は定期的な霜取りが必要です。



警告

- 霜は刃物やアイスピックなど、金属の鋭利なもので取らない
冷凍室内に傷がつき、ガスもれなどの故障の原因になります。

お願い

- 霜取りの際は、冷蔵室の温度も上昇しますので、生ものなど、傷みやすい食品は涼しい場所に一時保存してください。
- 霜取りを途中で中止して、温度調節ダイヤルを「0」から元に戻すときは、圧縮機に負担をかけないために5分以上は間をおいてください。
- 霜取り中は冷蔵室庫内の温度上昇を少なくするため、できるだけ冷蔵室ドアの開閉を控えてください。

お手入れのしかた



警告

- お手入れの際は電源プラグを抜く感電の原因になります。

汚れたらすぐにお手入れを

庫内の汚れは、放っておくと冷気で固まり取れにくくなります。汚れたらすぐにお手入れしてください。



注意

- ドアパッキンは汚れると傷みやすいので、こまめにお手入れしてください。
冷気漏れのおそれがあります。
- 食用油やバターなどの油脂類、かんきつ系の果汁など、汚れたらすぐにお手入れをしてください。
プラスチックの変色や変形のおそれがあります。



**注意
(つづき)**

- みがき粉、金属たわし、ベンジン、シンナー、漂白剤などは使用せず、化学ぞうきんを使用してください。
変色や変形のおそれがあります。

- 水で薄めた台所用中性洗剤を含ませた布を固く絞ってふき取ってください。
- 冷蔵室庫内底面、ボトルポケット、小物ポケットなどは、汚れや汁がたまったらふき取ってください。
- 製氷皿、冷蔵ケース、たまごケース、棚類など、汚れがひどいときは、取りはずして水洗いしてください。
- スライド棚を取り付けるときは、表裏を確認してください。

庫内灯の交換

- 庫内灯は市販品を用意ください。ねじ込みタイプで口金サイズは E12、10W(110 ~ 125V)

※ 最初に、感電防止のため電源プラグをコンセントから抜いてください。

- ① 図のように、プラスドライバーで庫内灯(カバー)のネジを外します。
- ② 庫内灯を外側に向けて外します。
- ③ 古い電球を回して外し、新しいものと取り替えます。
- ④ 電源プラグを元のコンセントに挿入する。不明点がございましたら、ハイセンスサポートセンターへお問い合わせください。(電話番号は 11 ページを参照)

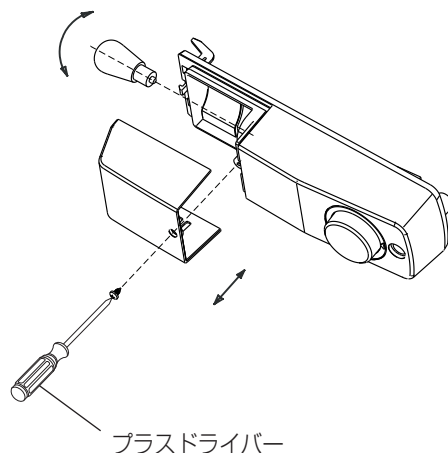

小物ポケット、ボトルポケットの取り外し

- ① ポケットの右側を下から数回軽くたたき、1cm 程度浮かす

注意 ポケットを強くたたかないでください。一度に浮かしすぎると、ポケットがドアからはずれて落下し破損することがあります。

- ② ポケットの左側を同様に軽くたたき、1cm 程度浮かす
- ③ これを左右繰り返してはずす

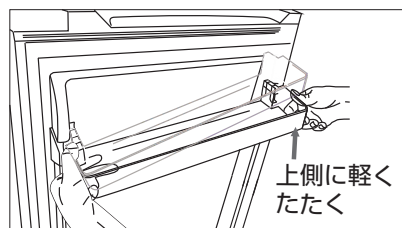

こんなときは

停電したとき	<ul style="list-style-type: none"> ● ドアの開閉を減らし、新たに食品は入れないでください。 ● 停電が予告されたときは、事前に氷をたくさん作り、容器に入れて冷蔵室に入れておくと、冷蔵室の食品の温度が上がりにくくなります。
長時間使わないとき	<ul style="list-style-type: none"> ● 庫内のものをすべて取り出して、以下の手順で掃除してください。 <ol style="list-style-type: none"> 1. 電源プラグを抜く 2. 庫内を掃除する 3. 2～3日間、カビやニオイを防ぐため、ドアを開けて乾燥させる
引っ越しするとき	<ul style="list-style-type: none"> ● 横積み、上下逆積み輸送はしないでください。故障の原因になります。 ● 移動や運搬は必ず 2人以上でおこなってください。 ● 以下の手順でおこなってください
移動、運搬するとき	<ol style="list-style-type: none"> 1. 食品および製氷皿の水、氷を取り出す 2. 電源プラグを抜く 3. 庫内の壁や床に付着した水滴をふき取る 4. 本体前側（調整脚方向）を上げる 5. 転倒防止器具を取りつけているときははずす
廃棄処分するとき	<ul style="list-style-type: none"> ● リサイクルなどの保管時に、幼児閉じ込みが心配される場合は、ドアパッキンをはずしてください。 ● 家電リサイクル法では、お客様がご使用済みの冷蔵庫を廃棄される場合は、収集・運搬料金・再商品化などの料金をお支払いいただき、対象商品を販売店や市町村に適正に引き渡すことが求められています。詳細に関するお問い合わせは、家電製品協会 家電リサイクル券センターまでお願いいたします。 電話：(フリーダイヤル) 0120-319640 ホームページ (URL)： http://www.rkc.aeha.or.jp/text/p_procedure_s.html

仕様

全定格内容積 冷凍室定格内容積 冷蔵室定格内容積	87L 24L<23L> 63L <51Lうち冷蔵ケース 8.2L> (<> は食品収納スペース)
定格電圧	100V
定格周波数	50Hz / 60Hz (共用)
電動機の定格消費電力	70 / 70W
電熱装置の定格消費電力	8 / 8 W
年間消費電力	194 kWh/年
冷媒	R600a
断熱発泡ガス	シクロペンタン
コードの長さ	1.8m
サイズ	475×507× 862(mm)
質量	24.5kg

故障かな？！と思ったら

ご使用中に異常が生じたときは、つぎの点をお調べください。それでも調子が悪いときは、ただちに電源プラグを抜いて、お買い上げの販売店または弊社サポートセンターにご連絡ください。

こんなとき	お調べいただくこと／なおしかた
本体の表面（側面）が熱く感じる	<ul style="list-style-type: none"> ● 放熱パイプを内蔵し、露付きを防止しています。使い始めや夏場は、本体の表面（両側面）がとくに熱くなりますが異常ではありません。
まったく冷えない	<ul style="list-style-type: none"> ● 温度調節ダイヤルが「0」になっていませんか？ ● 使い始めは冷えるまで約4～24時間かかることがあります。 ● 電源プラグが抜けたり、ブレーカーが落ちたりしていませんか？
よく冷えない	<ul style="list-style-type: none"> ● 温度調節ダイヤルが「1」になっていませんか？ ● 冷蔵庫に直射日光が当たっていたり、近くに発熱器具がありませんか？ ● 周囲のすき間は十分に空けていますか？ ● ドアを頻繁に開閉していませんか？ ● 食品を詰めすぎていませんか？ ● 熱いものを入れていませんか？
冷蔵室の食品が凍結する	<ul style="list-style-type: none"> ● 温度調節ダイヤルが「6」以上になっていませんか？ ● 周囲の温度が5℃以下になっていませんか？
庫内がおもう	<ul style="list-style-type: none"> ● ニオイの強い食品は密閉していますか？ ● 庫内にニオイが付着することがあります。 → やわらかい布をぬるま湯に浸し、絞ってふいてください。
音がうるさい	<ul style="list-style-type: none"> ● しっかり安定した水平な床に、がたつかないように設置しましたか？ ● 冷蔵庫の周囲に何か落ちて振動していませんか？
変わった音がする	<ul style="list-style-type: none"> ● 「ボコボコ」音 → 冷却装置を流れる冷媒（ガス）の音です。 故障、異常ではありません。
霜や露がつく	<ul style="list-style-type: none"> ● 湿度が高いとき、ドアを長く開けたとき、ドアを頻繁に開閉したときにつくことがあります。 取説5ページ、7ページをお読みください。 ● 霜取りを定期的におこなっていますか？
冷蔵室に水がたまる	<ul style="list-style-type: none"> ● 冷蔵室の排水穴がつまっていませんか？ 取説5ページをお読みください。
庫内灯が点灯しない	<ul style="list-style-type: none"> ● お買い上げの販売店または弊社サポートセンターにご連絡ください。
側面がゆがんで見える	<ul style="list-style-type: none"> ● 製造工程上、ゆがみや波うちが生じますが、異常ではありません。

アフターサービスについて

修理・お取り扱い・お手入れなどのご相談は、まずお買い上げの販売店、または弊社サポートセンターへお問い合わせください。

● 保証書（添付）

「お買い上げ年月日」と「販売店名」等所定事項の記入及び記載内容をご確認のうえ、お買い上げの販売店からお受け取りください。記載内容をよくお読みになり大切に保管してください。

● 保証期間：お買い上げ日から本体 1 年間

ただし、冷媒循環回路（圧縮機、凝縮器、冷却器、毛細管、配管）は、5 年です。

● 補修用性能部品の保有期間 9 年

この商品の補修用性能部品は、製造元が製造打ち切り後 9 年保有しています。
注）補修用性能部品とは、その商品の機能を維持するために必要な部品です。

● 修理を依頼される時

「故障かな!？」の表にしたがってご確認ののち、直らないときは、まず安全のため電源プラグを抜いて、お買い上げの販売店、または弊社サポートセンターへご連絡ください。

なお、**食品の補償など、商品の修理以外の責は、ご容赦ください。**

● 保証期間中は

保証書の規定にしたがって、出張修理、または（場合によっては）商品の交換をさせていただきます。

● 保証期間終了後は

保証期間終了後は診断をして、修理できる場合はご要望により修理させていただきます。

● その他

- ・商品に異常がある場合には、お客様ご自身で修理されたり、手を加えたりすることは危険です。絶対にしないでください。
- ・アフターサービスについてご不明な点は、弊社サポートセンターまたはお買い上げの販売店にお問い合わせください。

● 電話によるお問い合わせ

受付時間：365 日 9:00 ~ 18:00
固定電話：0120-835-111
携帯電話：0570-033-677（有料）
※上記電話番号がご利用いただけない場合：050-2018-6700(有料)

● FA によるお問い合わせ

FAX 番号：0570-06-1117(有料)
お客様のご連絡先、型番、ご購入年月日、お買い上げ店、故障状況を詳しく記載してください。

● メールによるお問い合わせ

電子メールでのお問い合わせは <http://www.hisense.co.jp> のお問い合わせのページで受け付けています。お客様のご連絡先、型番、ご購入年月日、お買い上げ店、故障状況を詳しく記載してください。

受付時間：24 時間受付。土日・祝祭日を挟んだ場合、およびご質問の内容によっては、回答までに日数がかかる場合があります。あらかじめご了承ください。

サポート受付に関しては変更させていただく場合がございます。

弊社のホームページでサポート時間などをご確認の上、ご利用なさるようお願いいたします。

ハイセンス サポートセンター

固定電話：0120-835-111

携帯電話：0570-033-677(有料)

2 ドア冷凍冷蔵庫 保証書 出張修理

品番	HR-B91HW/HR-K91HB
お買い上げ日	年 月 日
保証期間	お買い上げ日より本体 1 年間 ※ただし、冷媒循環回路（圧縮機、凝縮器、冷却器、毛細管、配管）は、5年です。
お買い上げ店 住所・店名・電話	

【お客様情報】

お名前	
ご住所	
お電話番号	

Hisense

ハイセンスジャパン株式会社

〒212-0058

神奈川県川崎市幸区鹿島田1丁目1番2号

サポートセンター電話番号：

固定電話：0120-835-111

携帯電話：0570-033-677(有料)

受付時間：365日 9:00～18:00

修理のお問い合わせに際して、まず**〈無料修理規定〉**をお読みください。FAXによるお問い合わせは、取扱説明書のアフターサービスについてをご覧ください。

〈無料修理規定〉

- 取扱説明書・本体表示の注意書きに従い、正常な使用状態で保証期間内に故障した場合、本書記載内容の範囲内で無料修理いたします。お買い上げの販売店へ修理を依頼してください。
- ご転居・ご贈答品などで、お買い上げの販売店に修理を依頼できない場合は、ハイセンスサポートセンターへお問い合わせください。
- 保証期間中でも、次の場合には有料修理になります。
 - (イ) 使用上の誤りや、不当な修理・改造による故障または損傷。
 - (ロ) お買い上げ後の取付場所の移動・引っ越し・輸送・落下などによる故障または損傷。
 - (ハ) 火災・水害・落雷・地震・その他の天災地変、公害・塩害・

- 異常電圧などによる故障または損傷。
 - (ニ) 一般家庭用以外（たとえば業務用・車両・船舶への搭載）に使用された場合の故障または損傷。
 - (ホ) 本書のご提示がない場合。
 - (ヘ) 本書にお買い上げ年月日・お客様名・販売店名の記入または押印がない場合
 - (ト) 樹脂表面（フッ素樹脂加工も含む）及びメッキの摩耗や打痕による損傷。
- この保証書は再発行いたしませんので、大切に保管してください。
 - この保証書は日本国内においてのみ有効です。

- ★保証書にご記入いただいた個人情報、保証期間内のサービス活動、以後の安全点検活動に利用させていただく場合がございますので、ご了承ください。
- ★この保証書は、明示した期間・条件のもとで修理をお約束するものです。したがって、この保証書により保証書発行者（保証責任者）およびそれ以外の事業者に対するお客様の法律上の権利を制限するものではありません。保証期間経過後の修理については、お買い上げの販売店またはハイセンスサポートセンターへお問い合わせください。
- ★保証期間経過後の修理、補修用性能部品の保有期間については、取扱説明書のアフターサービスについてをご覧ください。
- ★離島および離島に準ずる遠隔地への出張修理対応を行った場合は実費を申し受けます。

愛情点検



長年ご使用の冷凍冷蔵庫の点検を！

このような症状はありませんか？

- 電源コードや電源プラグが異常に熱い。
- 焦げ臭いニオイがする。
- 運転中に異常な音や振動がする。
- 触れるとビリビリと電気を感じる。
- 据え付けが傾いたりぐらぐらする。
- その他、異常・故障がある。



異常があればご使用中止

事故防止のため、電源プラグをコンセントから抜いて、必ずお買い上げの販売店に点検をご依頼ください。

廃棄時のご注意

2001年4月施行の家電リサイクル法ではお客様がご使用済みの電気冷蔵庫を廃棄される場合は収集・運搬料金と再商品化等料金（リサイクル料金）をお支払いいただき、対象品を販売店や市町村へ適正に引き渡すことが求められています。

ハイセンスジャパン株式会社

〒212-0058 神奈川県川崎市幸区鹿島田1丁目1番2号

HJ211115-0